



NOFER®

NOFER, S.L.

📍 Avenida de la Fama, 118
08940 Cornellà de Llobregat
Barcelona - España

☎ +34 934 742 423

📠 +34 934 743 548

✉ nofer@nofer.com

🌐 www.nofer.com



NO FIER®

2014





a better new world

BY NOFER

Secadores de MANOS	6
Secadores de CABELLO	26
Dosificadores de JABÓN	34
Dispensadores de PAPEL	42
Accesorios de BAÑO	54
Espejos	70
Sanitarios INOX	72
Papeleras	100
Barras & AYUDAS TÉCNICAS	110
Lavaojos y Duchas de EMERGENCIA	126
Fuentes de AGUA	130
Cambia PAÑALES	134
Grifería	136
Mata-insectos	144
Colecciones	146
Series	150
Soporte publicitario y promoción	158
Condiciones generales / Índice de productos	159







NOFER



a better new world

BY NOFER

windflow



NOFER



PATENTADO

3 AÑOS
DE GARANTÍA

Antivandálico

Funcionamiento

Sensor electrónico

Dimensiones

280 x 280 x 210 mm

Peso

5,5 Kg

Potencia

2450 W

Carcasa

Versión acer inoxidable: espesor 1,5 mm

Versión acero: espesor 1,2 mm



Sensor electrónico



01151.S

339,00 €

Material

Acero inoxidable AISI 304

Acabado carcasa

SATINADO



01151.B

339,00 €

Material

Acero inoxidable AISI 304

Acabado carcasa

BRILLO



01151.W

298,00 €

Material

Acero

Acabado carcasa

BLANCO

cyclon

NOFER





Antivandálico

Funcionamiento

Pulsador / Sensor electrónico

Dimensiones

240 x 265 x 210 mm

Peso

5,5 kg

Potencia

2450 W

Carcasa

Espesor 1,2 mm



Pulsador



01100.S 319,00 €

Material
Acero inoxidable AISI 304
Acabado carcasa
SATINADO



01100.B 319,00 €

Material
Acero inoxidable AISI 304
Acabado carcasa
BRILLO



01100.W 288,00 €

Material
Acero
Acabado carcasa
BLANCO

Sensor electrónico



01101.S 319,00 €

Material
Acero inoxidable AISI 304
Acabado carcasa
SATINADO



01101.B 319,00 €

Material
Acero inoxidable AISI 304
Acabado carcasa
BRILLO



01101.W 288,00 €

Material
Acero
Acabado carcasa
BLANCO

thin



Funcionamiento
Sensor electrónico
Dimensiones
269 x 363 x 100 mm
Peso
4 kg
Potencia
2350 W
Carcasa
Espesor 1,2 mm



Sensor electrónico



01600.S

299,00 €

Material
Acero inoxidable AISI 304
Acabado carcasa
SATINADO



01600.B

299,00 €

Material
Acero inoxidable AISI 304
Acabado carcasa
BRILLO



01600.W

273,00 €

Material
Acero
Acabado carcasa
BLANCO

fuga





Funcionamiento

Sensor electrónico

Potencia

800 W



Sensor electrónico



01851.S

240,00 €

Carcasa
Acero inoxidable AISI 304,
espesor 1,2mm

Acabado carcasa
SATINADO

Dimensiones
324 x 253 x 156 mm

Peso
4,9 kg



01851.B

240,00 €

Carcasa
Acero inoxidable AISI 304,
espesor 1,2mm

Acabado carcasa
BRILLO

Dimensiones
324 x 253 x 156 mm

Peso
4,9 kg



01851.W

212,00 €

Carcasa
Chapa de acero,
espesor 1,2mm

Acabado carcasa
BLANCO

Dimensiones
324 x 253 x 156 mm

Peso
4,9 kg



01861.W

180,00 €

Carcasa
ABS

Acabado carcasa
BLANCO

Dimensiones
325 x 250 x 153 mm

Peso
3,6 kg

kai





Funcionamiento
Pulsador / Sensor electrónico

Dimensiones
240 x 280 x 168 mm

Peso
3,4 kg

Potencia
1500 W

Carcasa
Espesor 1 mm



Pulsador



01250.S 185,00 €

Material
Acero inoxidable AISI 304
Acabado carcasa
SATINADO



01250.B 185,00 €

Material
Acero inoxidable AISI 304
Acabado carcasa
BRILLO



01250.W 155,00 €

Material
Acero
Acabado carcasa
BLANCO

Sensor electrónico



01251.S 185,00 €

Material
Acero inoxidable AISI 304
Acabado carcasa
SATINADO



01251.B 185,00 €

Material
Acero inoxidable AISI 304
Acabado carcasa
BRILLO



01251.W 155,00 €

Material
Acero
Acabado carcasa
BLANCO

bigflow





Funcionamiento

Sensor electrónico

Potencia

2050 W



Sensor electrónico



01451.S

178,50 €

Carcasa
Acero inoxidable AISI 304,
espesor 1,2mm

Acabado carcasa
SATINADO

Dimensiones
324 x 253 x 156 mm

Peso
3,2 kg



01451.B

178,50 €

Carcasa
Acero inoxidable AISI 304,
espesor 1,2mm

Acabado carcasa
BRILLO

Dimensiones
324 x 253 x 156 mm

Peso
3,2 kg



01451.W

138,50 €

Carcasa
Chapa de acero,
espesor 1,2mm

Acabado carcasa
BLANCO

Dimensiones
324 x 253 x 156 mm

Peso
3,2 kg



01461.W

92,75 €

Carcasa
ABS

Acabado carcasa
BLANCO

Dimensiones
325 x 250 x 153 mm

Peso
2,5 kg

bora

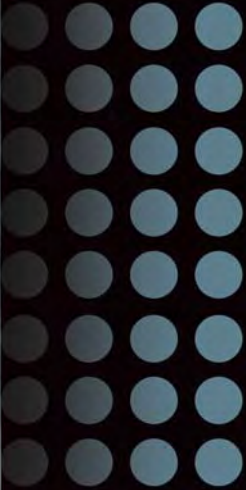



Funcionamiento

Sensor electrónico

Potencia

1650 W



Sensor electrónico



01401.S

178,00 €

Carcasa
Acero inoxidable AISI 304,
espesor 1,2mm

Acabado carcasa
SATINADO

Dimensiones
283 x 220 x 160 mm

Peso
4 kg



01401.B

178,00 €

Carcasa
Acero inoxidable AISI 304,
espesor 1,2mm

Acabado carcasa
BRILLO

Dimensiones
283 x 220 x 160 mm

Peso
4 kg



01401.W

150,00 €

Carcasa
Chapa de acero, espesor 1,2mm

Acabado carcasa
BLANCO

Dimensiones
283 x 220 x 160 mm

Peso
4 kg



01400.W

92,70 €

Carcasa
ABS

Acabado carcasa
BLANCO

Dimensiones
283 x 220 x 160 mm

Peso
3 kg

veltia

New Generation Hand Dryers

*La revolución
en el secado
de manos*



Microban
protección antibacterias

CE c UL US RoHS **ZeroSmell**



Snow White



Aluminium

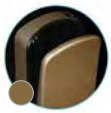

Groc Champagne



Chrome Glossy



Black BCK



Atlantic Blue



Deep Blue



Red F1



Cherry Red



Bordeaux

Secamanos de máxima higiene
con filtro HEPA y tecnología Zero Smell

Carcasa

ABS

Dimensiones

617 x 300 x 195 mm

Peso

9,55 kg

Potencia

1760 W

Funcionamiento

Activación automática por sensor
cuando el usuario introduce las manos
en el área de secado



01304.S 1.092,00 €

Acabado
Color Aluminium

01304.W 927,00 €

Acabado
Color Snow white

01304.C 1.133,00 €

Acabado
Otros colores

Sistema de secado anti-salpicaduras mediante corrientes de aire de alta velocidad. No es necesario insertar las manos una y otra vez.
Modo de uso: introduzca las manos en el área de secado, espere unos segundos y saque las manos secas.

Secamanos de máxima higiene

Carcasa

ABS

Dimensiones

617 x 300 x 195 mm

Peso

9,55 kg

Potencia

1760 W

Funcionamiento

Activación automática por sensor cuando el usuario introduce las manos en el área de secado

Powered by



New Generation Hand Dryers



Sistema de secado anti-salpicaduras mediante corrientes de aire de alta velocidad. No es necesario insertar las manos una y otra vez. Modo de uso: introduzca las manos en el área de secado, espere unos segundos y saque las manos secas.



01303.S

870,00 €

Acabado
Color Aluminium



01303.W

790,00 €

Acabado
Color Snow white



01303.C

995,00 €

Acabado
Otros colores



Snow white



Aluminium



Groc Champagne



Chrome Glossy



Black BCK



Atlantic Blue



Deep Blue



Red F1



Cherry Red



Bordeaux

Secamanos de máxima higiene

Carcasa

ABS

Dimensiones

687 x 300 x 222 mm

Peso

11 kg

Funcionamiento

Activación automática por sensor cuando el usuario introduce las manos en el área de secado



01300.C

963,00 €

Acabado

Colores bajo pedido

- Blanco
- Negro
- Rojo
- Azul
- Verde
- Gris plata
- Oxidón



01300.W

819,00 €

Acabado

BLANCO

muebles compactos con secamanos

BY NOFER



12016.ADO.S

1.499,00 €

Mueble compacto adosado a pared con dispensador de papel toalla, dosificador de jabón, secamanos y papeleras.

Capacidad dispensador papel toalla

500 usos

Características secamanos

2350 W, activado por sensor electrónico

Capacidad papeleras

37 litros

Dimensiones

1760 x 431 x 121 mm



12019.P.S

858,00 €

Mueble compacto empotrado con dispensador de papel toalla, secamanos y papeleras.

Capacidad dispensador papel toalla

400-600 usos

Características secamanos

2450 W, con sensor electrónico. Con tobera

Capacidad papeleras

25,5 litros

Dimensiones del mueble

1700 x 352 x 200 mm

Dimensiones hueco de instalación

1640 x 292 x 185 mm



12017.P.S

858,00 €

Mueble compacto empotrado con dispensador de papel toalla, secamanos y papeleras.

Capacidad dispensador papel toalla

300-500 usos

Características secamanos

2350 W, con sensor electrónico

Capacidad papeleras

18 litros

Dimensiones del mueble

1700 x 352 x 200 mm

Dimensiones hueco de instalación

1640 x 292 x 185 mm

CARACT. GENERALES										
	WINDFLOW	CYCLON	THIN	FUGA	KAI	BIGFLOW	BORA	VELTIA	V-JET	JET
Funcionamiento	Sensor electrónico	Sensor / Pulsador	Sensor elect.	Sensor electrónico	Sensor / Pulsador	Sensor electrónico	Sensor electrónico	Sensor electrónico	Sensor electrónico	Sensor electrónico
Voltaje	230 V~	230 V~	230 V~	230 V~	230 V	230 V	230 V	220 - 230 - 240 V~	220 - 230 - 240 V~	220 - 240 V~
Frecuencia	50 - 60 Hz	50 - 60 Hz	50 Hz	50 - 60 Hz	50 - 60 Hz	50 - 60 Hz	50 - 60 Hz	50 - 60 Hz	50 - 60 Hz	50 Hz
Potencia	2450 W	2450 W	2350 W	800 W	1500 W	2050 W	2050 W	1760 W	1760 W	1650 W
Consumo eléctrico	10,6 A	10,6 A	9,56 A	3,5 A	6,6 A	6,6 A	6,6 A	8 A	8 A	7,5 A
Aislamiento eléctrico	Clase I	Clase I	Clase I	Clase I	Clase II	Clase II	Clase II	Clase II	Clase II	Clase I
Índice de protección contra la penetración de polvo y agua	IPX1	IPX1	IPX1	IPX1	IPX1	IPX1	IPX1	IPX1	IPX1	IPX1
Tiempo regulable pulsador	de 0 a 180 s	de 0 a 180 s	-	-	de 0 a 90 s	de 0 a 90 s	de 0 a 90 s	-	-	-
Paro automático por vandalismo	SI	SI	SI	SI	SI	SI	SI	SI	SI	SI
Sensibilidad sensor regulable	de 1 a 35 cm	de 1 a 35 cm	de 5 a 20 cm	de 1 a 35 cm	de 1 a 35 cm	de 1 a 35 cm	de 1 a 35 cm	-	-	-
MOTOR										
Potencia	250 W	250 W	250 W	800 W	100 W	100 W	100 W	1760 W	1760 W	650 W
Velocidad	6500 rpm	6500 rpm	8300 rpm	35000 rpm	2800 RPM	2800 RPM	2800 RPM	30000 rpm	30000 rpm	-
Tipo	Universal	Universal	Universal	Universal	Sin escobillas	Sin escobillas	Sin escobillas	Universal	Universal	Sin escobillas
Protección eléctrica	Termostato rearmable	Termostato rearmable	Termostato externo	Termostato rearmable	Termostato rearmable	Termostato rearmable	Termostato rearmable	-	-	Termostato
RESISTENCIA										
Potencia	2200 W	2200 W	2100 W	-	-	-	-	-	-	1000 W
Hilo	Ni-Crom	Ni-Crom	Ni-Crom	-	Ni-Crom	Ni-Crom	Ni-Crom	-	-	Ni-Crom
Tipo	Espiral	Espiral	Espiral	-	Espiral	Espiral	Espiral	-	-	-
SopORTE	Cerámico	Cerámico	Cerámico	-	Cerámico	Cerámico	Cerámico	-	-	-
Protección eléctrica	Termostato interno rearmable	Termostato interno rearmable	Termostato externo	Termostato interno rearmable	Termostato interno rearmable	Termostato interno rearmable	Termostato interno rearmable	-	-	-
CARCASA										
Material	Acero inox. AISI 304 / acero pintado	Acero inox. AISI 304 / acero pintado	Acero inox. AISI 304	Acero inox. AISI 304 / acero pintado / ABS	Acero inox. AISI 304 / acero pintado	Acero inox. AISI 304 / acero pintado / ABS	Acero inox. AISI 304 / acero pintado / ABS	ABS	ABS	ABS
Acabado	Satinado - Brillo - Blanco	Satinado - Brillo - Blanco	Satinado-Brillo -Blanco	Satinado - Brillo - Blanco	Satinado - Brillo - Blanco	Satinado - Brillo - Blanco	Satinado - Brillo - Blanco	Disponible en colores	Disponible en colores	Disponible en colores
Espesor	1,5/1,2 mm	1,5/1,2 mm	1,2 mm	1,2 mm (ABS 3mm)	1,0 mm	1,2 mm (ABS 3mm)	1,2 mm (ABS 3mm)	-	-	-
DIMENSIONES										
Alto x Ancho x Fondo (mm)	280 x 250 x 203	280 x 250 x 203	265 x 270 x 100	324 x 253 x 156 325 x 250 x 153 (ABS)	280 x 250 x 168	324 x 253 x 156 325 x 250 x 153 (ABS)	283 x 220 x 160	617 x 300 x 195	617 x 300 x 195	687 x 300 x 222
Peso	5,8 Kg	5,5 Kg	4,0 Kg	(ABS 3,6 KG) 4,9 Kg	3,5 kg	(ABS 2,6 KG) 3,9 Kg	(ABS 3 KG) 4 Kg	9,55 kg	9,55 kg	11,0 Kg
PRESTACIONES										
Temperatura aire (ambiente 20°C)	53°C a 10 cm	53°C a 10 cm	39°C a 10 cm	40°C a 10 cm	50°C	50°C	50°C	-	-	35°C
Caudal eficaz	5500 l/min	5500 l/min	2400 l/min	2660 l/min	2300 l/m	2300 l/m	2300 l/m	3600 l/min	3600 l/min	1670 l/min
Velocidad del aire	117 Km/h	117 Km/h	90 Km/h	305 Km/h	65 Km/h	65 Km/h	65 Km/h	200 Km/h	200 Km/h	324 Km/h
Tiempo de secado estimado	28 s	28 s	33 s	10-12 s	40 s	40 s	40 s	10-15 s	10-15 s	12 - 15 s
Nivel sonoro a 2 m	70 dbA	70 dbA	69 dbA	72 dbA	60 dbA	60 dbA	60 dbA	70 dbA	70 dbA	-





a better new world

BY NOFER

hotelline







Funcionamiento

Tipo tobera con pulsador

Dimensiones

240 x 265 x 230 mm

Peso

6 kg

Potencia

2450 W

Temporización pulsador

90 s

Carcasa

Espesor 1,2 mm



Pulsador



02200.S

378,00 €

Carcasa
Acero inoxidable
Acabado
SATINADO



02200.B

378,00 €

Carcasa
Acero inoxidable
Acabado
BRILLO



02200.W

338,00 €

Carcasa
Acero
Acabado
BLANCO

Secadores
DE CABELLO

mango
BY NOFER

2 AÑOS
DE GARANTÍA

Funcionamiento

Tipo tobera con pulsador

Dimensiones

240 x 310 x 165 mm

Peso

6 kg

Potencia

950 W

Temporización pulsador

90 s

Carcasa

Espesor 1,2 mm



02100.S

499,00 €

Carcasa
Acero inoxidable
Acabado
SATINADO



02100.B

499,00 €

Carcasa
Acero inoxidable
Acabado
BRILLO



02100.W

469,00 €

Carcasa
Acero
Acabado
BLANCO



02055.N

41,00 €

Funcionamiento
Dos velocidades con interruptor ON/OFF

Acabado carcasa
NEGRO

Dimensiones
210 x 100 x 155 mm

Peso
0,85 Kg

Potencia
1200 W



02055.W

30,50 €

Funcionamiento
Dos velocidades con interruptor ON/OFF

Acabado carcasa
BLANCO

Dimensiones
210 x 100 x 155 mm

Peso
0,85 Kg

Potencia
1200 W



02055.G

51,00 €

Funcionamiento
Dos velocidades con interruptor ON/OFF

Acabado carcasa
GRIS

Dimensiones
228 x 92 x 168 mm

Peso
0,85 Kg

Potencia
1200 W



02056

50,70 €

Funcionamiento
Dos velocidades con interruptor ON/OFF

Acabado carcasa
BLANCO

Dimensiones
220 x 100 x 205 mm

Peso
0,85 Kg

Potencia
1200 W
Con enchufe europeo/
americano para afeitadoras



02057

55,00 €

Funcionamiento
Dos velocidades y dos temperaturas. Interruptor ON/OFF

Acabado carcasa
Cromado con aro de soporte a pared negro

Dimensiones
220 x 245 x 118 mm

Peso
0,9 kg

Potencia
1600 W



02059

117,00 €

Sin enchufe.
Sin paro automatico

Funcionamiento
Secador de cabello tipo teléfono adosado a pared con paro automático al colgar

Acabado carcasa
BLANCO

Dimensiones
565 x 185 x 100 mm

Potencia
800 W



02062

166,00 €

Con dispositivo de paro automático y enchufe para afeitadoras

Funcionamiento
Secador de cabello tipo teléfono adosado a pared con paro automático al colgar

Acabado carcasa
BLANCO

Dimensiones
565 x 185 x 100 mm

Potencia
800 W

	MANGO	ZONDA	2055	2056	2057	02059	02062
CARACT. GENERALES							
Funcionamiento	Manual	Manual	Interruptor - Pulsador	Interruptor - Pulsador	Interruptor - Pulsador	Al descolgar	Al descolgar
Voltaje	230 V~	230 V~	220 V	220 V	220 - 230 V	220 - 230 V	220 - 230 V
Frecuencia	50 - 60 Hz	50 - 60 Hz	50 - 60 Hz	50 - 60 Hz	50 - 60 Hz	50 - 60 Hz	50 - 60 Hz
Potencia	950 W	950 W	1200W (max)-540W (min)	1200W (max) - 540 W (min)	1600W (max)-720W (min)	1000W	1000W
Consumo eléctrico	4,1 A	4,1 A	5,5 A	5,5 A	7,3 A (max)-3,2A (min)	4,4 A	4,4 A
Aislamiento eléctrico	Clase I	Clase I	Clase II	Clase II	Clase II	Clase II	Clase II
Protección eléctrica	IP23	IP23	IP20	IP20	IP20	IPX4	IPX4
Tiempo regulable pulsador	90 s	90 s	-	-	-	-	-
Paro automático por vandalismo	NO	NO	SI	SI	SI	SI	SI
Sensor regulable	de 5 a 35 cm	de 5 a 35 cm	-	-	-	-	-
MOTOR							
Potencia	250 W	270 W	40W	40W	150 W	50 W	50 W
Velocidad	6500 rpm	9000 rpm	13000rpm (max)-11000 rpm (min)	13000rpm (max)-11000 rpm (min)	15000 rpm(max)-13500 rpm (min)	-	-
Tipo	Universal	Universal	CC	CC	CA	CA	CA
Protección eléctrica	Fusible	Fusible	-	-	-	-	-
RESISTENCIA							
Potencia	650 W	2200 W	1160W	1160W	1450W	950 W	950 W
Hilo	Ni-Crom	Ni-Crom	-	-	-	-	-
Tipo	Espiral	Espiral	-	-	-	-	-
Soporte	Cerámico	Cerámico	-	-	-	-	-
Protección eléctrica	Termostato interno	Termostato interno	Fusible	Fusible	Calentamiento excesivo term.	Termostato	Termostato
CARCASA							
Material	Acero inoxidable AISI 304	Acero inoxidable AISI 304	ABS	ABS	ABS y acero cromado	ABS	ABS
Acabado	Satinado - Brillo - Blanco	Satinado - Brillo - Blanco	-	-	-	-	-
Espesor	1,5/1,2 mm	1,5/1,2 mm	-	-	-	-	-
DIMENSIONES							
Alto x Ancho x Fondo	280 x 250 x 203 mm	280 x 250 x 203 mm	210 x 100 x 155 mm	220 x 100 x 205 mm	220 x 245 x 118 mm	565 x 185 x 100 mm	565 x 185 x 100 mm
Peso	5,5 Kg	6 Kg	0,85 Kg	0,85 Kg	0,90 Kg	2,2 Kg	2,2 Kg
PRESTACIONES							
Temperatura aire (ambiente 20°C)	-	49°C a 10 cm	61°C a 10 cm	61°C a 10 cm	59°C	62°C a 10 cm	62°C a 10 cm
Caudal eficaz	-	6500 l/min	70 m³/h	70 m³/h	75 m³/h	80 m³/h	80 m³/h
Velocidad del aire	-	133 Km/h	20 m/h	20 m/h	22 m/s	20 m/s	20 m/s
Tiempo de secado estimado	-	-	-	-	-	-	-
Nivel sonoro a 2 m	70 dbA	70 dbA	60 dbA	60 dbA	62 dbA	65 dbA	65 dbA
Enchufe	-	-	NO	europeo/ americano	NO	NO	europeo/ americano





a better new world

BY NOFER

inox



Adosado horizontal

Dosificadores de jabón líquido

Capacidad

1200 ml

Dimensiones

155 x 175 x 125 mm



03004.S 58,75 €

Acabado carcasa
SATINADO



03004.B 58,75 €

Acabado carcasa
BRILLO



03004.W 57,75 €

Acabado carcasa
BLANCO

Dosificadores de jabón líquido

Capacidad

1200 ml

Dimensiones

210 x 121 x 70 mm



03002.S 49,40 €

Acabado carcasa
SATINADO



03002.B 46,90 €

Acabado carcasa
BRILLO



03002.W 53,60 €

Acabado carcasa
BLANCO

inox



Adosado - vertical

Dosificadores de jabón líquido
Vertical.
Visor de contenido

Capacidad

1200 ml

Dimensiones

121 x 210 x 70 mm



03001.S

46,75 €

Acabado carcasa
SATINADO



03001.B

46,90 €

Acabado carcasa
BRILLO



03001.W

53,60 €

Acabado carcasa
BLANCO

Dosificadores de
jabón líquido

Capacidad

300 ml

Dimensiones

200 mm. Ø63mm



03024.S

114,00 €

Acabado carcasa
SATINADO



03024.B

109,00 €

Acabado carcasa
BRILLO



03025.S

109,00 €

Capacidad

300 ml

Dimensiones

200 x 60 x 60 mm



03003.B

32,10 €

Cuerpo de acero inoxidable,
cabezal de zamac.

Con visor de contenido

Capacidad

345 ml

Dimensiones

150 x 70 x 150 mm



03022.S

49,40 €

Cuerpo de acero inoxidable,
cabezal de zamac.

Con visor de contenido

Capacidad

820 ml

Dimensiones

160 x 105 x 91 mm

Classic



Dosificadores de jabón líquido

Dimensiones
215x 130 x 95 mm
Capacidad
1000 ml
Peso
344 g

03036 12,90 €

Acabado
BLANCO

03036.T 14,00 €

Acabado
AZUL TRANSPARENTE

Cube



03037 12,90 €

Dosificador de jabón líquido

Dimensiones
190 x 145 x 120 mm
Capacidad
1000 ml
Peso
337 g

basic
BY NOFER

Dosificadores jabón líquido
adosados a pared



Depósito
Metacrilato translúcido
Pulsador
NEGRO

03018
19,95 €

Dimensiones
170mm Ø130mm
Capacidad
1 L

03019
40,40 €

Dimensiones
240 mm Ø130 mm
Capacidad
2 l

03017
26,80 €

Depósito
Fumé
Tapa /Pulsador
BLANCO
Dimensiones
220 x 120 x 110 mm
Capacidad
1000 ml

03008
20,60 €

Material
Polipropileno
traslúcido
Dimensiones
262mm, Ø 120 mm
Capacidad
1500 ml

03009
30,90 €

Material
Polipropileno
traslúcido
Dimensiones
339 x 140 x 120 mm
Capacidad
3500 ml

maxclean 
BY NOFER

Dosificador
jabón hospitalario
Dimensiones
260 x 95 x 185 mm
Capacidad
500 ml



03013.S 134,00 €

Material
Acero inoxidable AISI 304
y polietileno
Acabado
SATINADO

03013.ABS 97,90 €

Material
ABS Y POLIETILENO

03013.AL 118,00 €

Material
ALUMINIO Y POLIETILENO



03016.L 139,00 €

Dosificador jabón
hospitalario palanca
140 mm
Material
ABS y polietileno
Dimensiones
290 x 105 x 230 mm
Capacidad
1000 ml



03201.S 105,00 €

Encastrado en pared.
Vertical

Acabado
SATINADO

Dimensiones
260 x 150 x 106 mm

Capacidad
1200 ml



03202.S 105,00 €

Encastrado en pared.
Horizontal

Acabado
SATINADO

Dimensiones
150 x 260 x 106 mm

Capacidad
1200 ml



03100 49,75 €

Para encastrar en encimera
(orificio Ø 25 mm).
Embellecedor (Ø 50 mm)

Acabado
BRILLO

Vástago
Acero

Depósito
Acero inoxidable

Dimensiones
Pico 100 mm largo.
Depósito 100 mm alto
Vástago 100 mm

Capacidad
500 ml



03101 34,75 €

Para encastrar en encimera
(orificio Ø 25 mm).
Embellecedor (Ø 50 mm)

Acabado
BRILLO

Vástago
ABS Negro

Depósito
Polietileno blanco

Dimensiones
Pico 100 mm largo
Depósito 220 mm alto
Vástago 100 mm

Capacidad
1000 ml

automatics

BY NOFER

Funcionamiento
Sensor automático



03023.S 85,00 €

Material
Acero inoxidable AISI 304

Acabado
SATINADO

Dimensiones
210 x 140 x 100 mm

Capacidad
1200 ml



03023.B 89,00 €

Material
Acero inoxidable AISI 304

Acabado
BRILLO

Dimensiones
210 x 140 x 100 mm

Capacidad
1200 ml



03033 68,00 €

Material
ABS BLANCO

Dimensiones
235 x 140 x 107 mm

Capacidad
1100 ml



03105 279,00 €

Material
Latón cromado

Dimensiones
210 x 140 x 100 mm

Capacidad
1000 ml





NOFER



a better new world

BY NOFER

industrial



Dispensador de papel higiénico para rollo industrial 250/300 m
Visor de contenido y cerradura de seguridad

Dimensiones

260 x 250 x 112 mm.

Rollo máximo Ø 230 mm

Eje Ø 40 mm



05001.S 37,75 €

Material
Acero inoxidable
Acabado
SATINADO



05001.B 37,75 €

Material
Acero inoxidable
Acabado
BRILLO



05001.W 27,50 €

Material
Acero
Acabado
BLANCO EPOXY

Dispensador de papel higiénico para rollo industrial 500 m
Visor de contenido y cerradura de seguridad

Dimensiones

295 x 285 x 112 mm.

Rollo máximo Ø 280 mm

Eje Ø 40 mm



05001.XL.S 50,50 €

Material
Acero inoxidable
Acabado
SATINADO



05001.XL.B 50,50 €

Material
Acero inoxidable
Acabado
BRILLO



05001.XL.W 50,50 €

Material
Acero
Acabado
BLANCO EPOXY

industrial



Dispensador de papel higiénico para rollo industrial.
Visor de contenido y cierre de seguridad

Material
ABS
Eje
Ø 40 mm



05005 15,90 €

Rollo de papel de 500 m
Dimensiones
325 x 305 x 130 mm
Ø máximo rollo
280 mm
Peso
885 g
Material
ABS
Acabado
BLANCO



05005.T 17,20 €

Rollo de papel de 500 m
Dimensiones
325 x 305 x 130 mm
Ø máximo rollo
280 mm
Peso
885 g
Material
ABS
Acabado
AZUL TRANSPARENTE



05006 15,90 €

Rollo de papel de 250/300 m
Dimensiones
250 x 250 x 140 mm
Ø máximo rollo
230 mm, eje Ø 45 mm
Peso
700 g
Material
ABS
Acabado
BLANCO



05103.S
70,20 €

Acabado
SATINADO

Rollo de papel de 250/300 m
Material
Acero inoxidable
Dimensiones
290 x 230 x 115 mm
Ø máximo rollo
280 mm
Eje
Ø 40 mm

05103.B
69,30 €

Acabado
BRILLO

05103.W
58,60 €

Acabado
BLANCO



05104.S
81,80 €

Acabado
SATINADO

Rollo de papel de 500 m
Material
Acero inoxidable
Dimensiones
340 x 288 x 115 mm
Ø máximo rollo
280 mm
Eje
Ø 40 mm

05104.W
63,40 €

Acabado
BLANCO

Dispensador de papel toalla en bobina. Equipado con placa dentada para corte

Material
Tubo de acero
inoxidable AISI 304



04008 48,20 €

Dispensador de pie
Dimensiones
800 x 435 x 440 mm
Consumible
Bobina ancho máximo 380 mm,
Ø máximo 500 mm.
Uso universal para todo tipo de cánulas.



04009 46,40 €

Dispensador de pared
Dimensiones
400 x 435 x 435 mm
Consumible
Bobina ancho máximo 380 mm,
Ø máximo 400 mm.
Uso universal para todo tipo de cánulas.

Dispensadores
de un rollo



05007.B 39,90 €

05007.S 41,50 €

Dimensiones
160 x 160 x 95 mm

Material
Acero inoxidable AISI 304



05013.B 11,50 €

05013.S 12,80 €

Dimensiones
70 x 150 x 107 mm

Material
Acero inoxidable



05018.B 19,00 €

05018.S 20,10 €

Dimensiones
50 x 202 x 97 mm

Material
Acero inoxidable



05011.B 15,50 €

Dimensiones
70 x 1550 x 107 mm

Material
Aluminio

Dispensadores de
2 rollos



05008.B 53,75 €

Doble dispensador de papel,
adosado. Horizontal

Dimensiones
159 x 318 x 45 mm

Material
Acero inoxidable AISI 304



05015.S 73,50 €

Adosado y cierre de seguridad
con cerradura

Dimensiones
300 x 155 x 177 mm

Material
Acero inoxidable AISI 304



05099 37,90 €

Adosado

Dimensiones
300 x 145 x 145 mm

Material
ABS

Acabado
BLANCO

Dispensadores
encastrados



05203.B 27,75 €

05203.S 30,90 €

Con tapa

Dimensiones
159 x 159 x 90 mm

Material
Acero inoxidable



05204.B 28,00 €

05204.S 28,00 €

Sin tapa

Dimensiones
159 x 159 x 90 mm

Material
Acero inoxidable



05206.B 38,40 €

Doble dispensador
de papel, encastrado.
Horizontal

Dimensiones
165 x 314 x 75 mm

Material
Acero inoxidable AISI 304



05202.S 94,50 €

Cierre de seguridad con cerradura

Dimensiones
325 x 195 x 87 mm

Dimensiones hueco de instalación
280 x 150 x 100 mm

Material
Acero inoxidable AISI 304

Rollo doméstico.
Visor de contenido y
cerradura de seguridad

Dimensiones
270 x 118 x 118 mm

Capacidad
2 rollos



05101.S 45,30 €

Material
Acero inoxidable



05101.B 45,25 €

Material
Acero inoxidable



05101.W 48,20 €

Material
Acero

Rollo doméstico.
Visor de contenido y
cerradura de seguridad

Dimensiones
350 x 118 x 118 mm

Capacidad
3 rollos



05102.S 51,10 €

Material
Acero inoxidable



05102.B 63,10 €

Material
Acero inoxidable



05102.W 55,20 €

Material
Acero

Rollo doméstico.
Visor de contenido y
cerradura de seguridad

Dimensiones
330 x 120 x 127 mm

Capacidad
3 rollos



05100.S 68,00 €

Material
Acero inoxidable AISI 304



05100.B 68,00 €

Material
Acero inoxidable AISI 304



05100.W 47,70 €

Material
Acero

Rollo doméstico.
Visor de contenido y cerradura
de seguridad

Material

Acero inoxidable

Dimensiones

270 x 225 x 118 mm

Capacidad

4 rollos



05105.S 97,90 €



05105.B 97,90 €

bulkpack

BY NOFER

Dispensador de papel higiénico toallitas
bulkpack con cierre de seguridad

Material

ABS

Dimensiones

290 x 140 x 160 mm

Capacidad

400 usos

Peso

450 g



05118 24,60 €

Acabado
BLANCO



05118.T 25,90 €

Acabado
AZUL TRANSPARENTE



05107.S 67,00 €

05107.B 67,00 €

Visor de contenido y
cerradura de seguridad

Material

Acero inoxidable

Dimensiones

260 x 107 x 123 mm

combi

BY NOFER

Dispensador de papel toalla plegado o en rollo.
Visor de contenido y cierre de seguridad

Material

ABS

Acabado

BLANCO

Dimensiones

251 x 300 x 195 mm

Capacidad

200 usos / rollo 240, Ø155 mm



04003 43,20 €

Dispensador de papel toalla
con visor de contenido y
cerradura de seguridad

Dimensiones
275 x 260 x 120 mm
Capacidad
450 usos



04005.S 48,40 €

Material
Acero inoxidable



04005.B 48,40 €

Material
Acero inoxidable



04005.W 35,70 €

Material
Acero

Dispensador de papel toalla
con visor de contenido y
cerradura de seguridad

Dimensiones
320 x 250 x 115 mm
Capacidad
500 usos



04010.S 65,00 €

Material
Acero inoxidable



04010.B 65,30 €

Material
Acero inoxidable



04010.W 61,40 €

Material
Acero

Dispensador de papel toalla
con visor de contenido y
cerradura de seguridad

Material
ABS
Capacidad
600 usos



04020 17,75 €

Acabado
BLANCO
Dimensiones
370 x 275 x 135 mm
Peso
955 g



04020.T 19,20 €

Acabado
AZUL TRANSPARENTE
Dimensiones
370 x 275 x 135 mm
Peso
955 g



04021 17,75 €

Acabado
BLANCO
Dimensiones
360 x 300 x 140 mm
Peso
1114 g

Dispensador de papel toalla en bobina tipo mecha. Cerradura de seguridad

Material

Acero inoxidable AISI 304

Capacidad

Una bobina tipo mecha



04099.B 110,00 €

Dispensador de papel toalla
en bobina tipo mecha

Acabado

BRILLO

Dimensiones

300 x 240 x 220 mm

Rollo máximo

200 mm, Ø 200 mm



04099.MINI.B 90,60 €

Dispensador mini de papel
toalla en bobina tipo mecha

Dimensiones

300 x 180 x 165 mm

Acabado

BRILLO

Rollo máximo

200 mm, Ø 135 mm



04099.S 110,00 €

Dispensador de papel toalla
en bobina tipo mecha

Dimensiones

300 x 240 x 220 mm

Acabado

SATINADO

Rollo máximo

200 mm, Ø 200 mm



04099.MINI.S 90,60 €

Dispensador mini de papel toalla
en bobina tipo mecha

Dimensiones

300 x 180 x 165 mm

Acabado

SATINADO

Rollo máximo

200 mm, Ø 135 mm



04098.B 104,00 €

04098.S 107,00 €

04098.W 98,70 €

Dispensador de papel toalla
en bobina tipo mecha

Dimensiones

280 x 220 x 220 mm

Rollo máximo

200 mm, Ø 200 mm



04098.MINI.B 88,60 €

04098.MINI.S 88,60 €

Dispensador mini de papel toalla
en bobina tipo mecha

Dimensiones

260 x 145 x 137 mm

Rollo máximo

200 mm, Ø 135 mm

Dispensador de papel toalla en bobina tipo mecha. Cerradura de seguridad

Material

ABS

Capacidad

Una bobina tipo mecha



04108.MINI

15,90 €

Mini dispensador

Dimensiones
290 x 140 x 160 mm

Rollo máximo
200 mm, Ø 135 mm

Peso
600 g

04108

24,90 €

Dispensador de papel toalla

Dimensiones
320 x 210 x 220 mm

Rollo máximo
205 mm, Ø 195 mm

Peso
1105 g

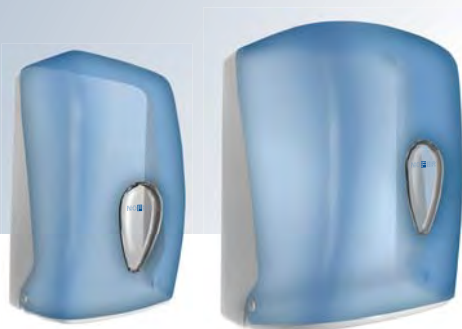

04108.MINI.T

17,50 €

Mini dispensador

Acabado
AZUL TRANSPARENTE

Dimensiones
290 x 140 x 160 mm

Rollo máximo
200 mm, Ø 135 mm

Peso
600 g

04108.T

26,90 €

Dispensador de papel toalla

Acabado
AZUL TRANSPARENTE

Dimensiones
320 x 210 x 220 mm

Rollo máximo
205 mm, Ø 195 mm

Peso
1105 g



04109

24,90 €

Dispensador de papel toalla
en bobina tipo mecha

Dimensiones
350 x 250 x 370 mm

Rollo máximo
205 mm, Ø 195 mm

Peso
1392 g



04101

46,90 €

Dispensador de papel toalla
en bobina tipo mecha

Dimensiones
320 x 255 x 270 mm

Rollo máximo
205 mm, Ø 195 mm

Peso
1400 g



04101.MINI

36,70 €

Dispensador mini de papel toalla
en bobina tipo mecha

Dimensiones
295 mm, Ø 170 mm

Rollo máximo
200 mm, Ø 135 mm

Peso
1400 g





a better new world

BY NOFER

medas
brass



niza



hotel
line



16304.B 12,60 €

Aro para toallas
Dimensiones
170 x 155 x 55 mm.
Soporte Ø 67 mm



16305.B 7,90 €

Percha
Dimensiones
L. Gancho 40 mm. Ø
Gancho 20 mm.
Ø Soporte 55 mm.



16306.B 8,50 €

Percha doble
Dimensiones
67 x 105 x 110 mm.
Soporte Ø 67 mm



16302.B 21,60 €

Toallero brillo
Dimensiones
600 mm

16303.B 21,70 €

Toallero brillo
Dimensiones
750 mm



16307.B 10,60 €

Jabonera
Dimensiones
67 x 105 x 110 mm.
Soporte Ø 67 mm



16309.B 22,00 €

Repisa de utilidad
Dimensiones
52 x 521 x 128 mm



16310.B 11,40 €

Dispensador de papel higiénico
Dimensiones
52 x 521 x 128 mm.
Soporte Ø 55 mm



16357.B 26,35 €

Aro toallero grande
Dimensiones
219 x 200 x 65 mm



16352.B 26,60 €

Barra recta, tubo Ø 25 mm.
Doble uso (asidero / toallero)
Dimensiones
50 x 300 x 105 mm



16351.B 32,31 €

Barra recta 250 mm
Tubo Ø 20 mm
Dimensiones
50 x 520 x 105 mm



09054.B 34,70 €

Jabonera rectangular
Dimensiones
92 x 259 x 124 mm



09055.B 20,30 €

Jabonera rectangular
Dimensiones
30 x 155 x 107 mm



09052.B 25,90 €

Jabonera triangular
Dimensiones
48 x 215 x 142 mm



09053.B 57,60 €

Jabonera triangular
Dimensiones
90 x 338 x 210 mm



16362.B 29,90 €

Jabonera
Dimensiones
50 x 145 x 128 mm



16354.B 43,20 €

Asidero angular, tubo Ø 25 mm.
Sin jabonera
Dimensiones
195 x 400 x 120 mm



16355.B 54,10 €

Asidero angular, tubo Ø 25 mm.
Con jabonera
Dimensiones
195 x 400 x 120 mm



16358.B 92,98 €

Repisa toallero con barra inferior

Dimensiones
112 x 525 x 302 mm



16361.B 35,51 €

Portarrollos de papel higiénico

Dimensiones
102 x 128 x 160 mm



16350.B 17,48 €

Portarrollos reserva

Dimensiones
208 x 50 x 100 mm



16359.B 16,15 €

Percha

Dimensiones
80 x 50 x 75 mm



16360.B 22,00 €

Percha doble

Dimensiones
67 x 117 x 72 mm



16356.B 23,30 €

Vaso para cepillos de dientes
con soporte a pared

Dimensiones
50 x 72 x 111 mm



08009.2 59,85 €

Espejo de aumento con dos caras.
Visión normal y x5

Dimensiones
Desplegado 465 x 307 x 30 mm
Ø espejo 200 mm



08010 122,00 €

Espejo de aumento.
Visión imagen x3

Dimensiones
43 x 115 x 100 mm



09060.B 38,40 €

09060.S 42,50 €

Escobillero con soporte a pared

Dimensiones
410 mm. Ø 90 mm



Serie NIZA acabado
brillo disponible
bajo pedido



16860.S 16,40 €

Aro toallero

Dimensiones
190 x 170 x 50 mm

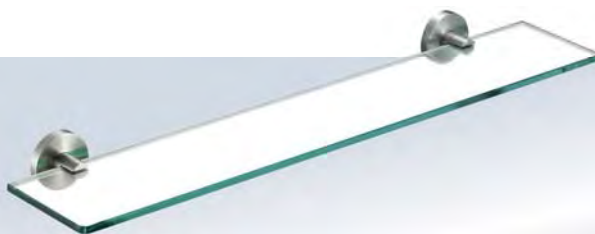

16856.S 29,90 €

Repisa de vidrio

Dimensiones
55 x 600 x 128 mm



16850.S 23,80 €

Toallero. Tubo Ø 20 mm

Dimensiones
55 x 655 x 65 mm



16855.S 18,20 €

Jabonera

Dimensiones
55 x 125 x 112 mm



09062.B 65,80 €

Jabonera rectangular

Dimensiones
85 x 350 x 120 mm



09063.B 45,30 €

Jabonera triangular

Dimensiones
55 x 305 x 225 mm



09064.B 26,80 €

Jabonera rectangular

Dimensiones
60 x 250 x 115 mm



09065.B 63,60 €

Jabonera rectangular

Dimensiones
40 x 355 x 120 mm



Serie NIZA acabado
brillo disponible
bajo pedido



16851.S 12,80 €

Percha
Dimensiones
55 x 55 x 50 mm



16852.S 13,60 €

Doble percha
Dimensiones
55 x 55 x 60 mm



16858.S 18,70 €

Portarrollos de papel higiénico
Dimensiones
133 x 138 x 65 mm



16859.S 16,20 €

Portarrollos reserva
Dimensiones
55 x 178 x 65 mm



16857.S 24,80 €

Escobillero
Dimensiones
310 x 115 x 142 mm



16861.S 19,20 €

Vaso para cepillos de dientes
con soporte a pared
Dimensiones
100 x 68 x 105 mm



16853.S 60,60 €

Repisa toallero con barra inferior
y dos puntos de apoyo en pared
Dimensiones
108 x 655 x 221 mm

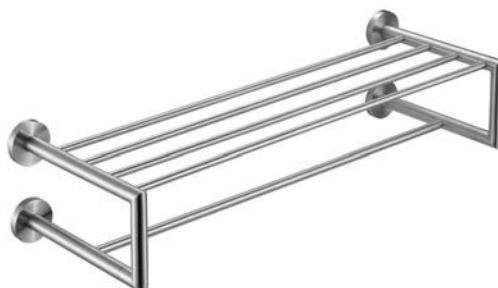

16854.S 57,60 €

Repisa toallero con barra inferior y
cuatro puntos de apoyo en pared
Dimensiones
156 x 655 x 221 mm

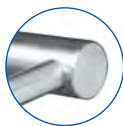

16827.S 14,50 €

Aro toallero

Dimensiones
175 x 170 x 55 mm

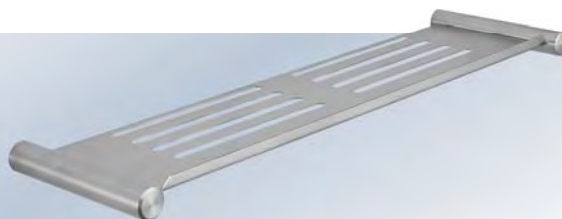

16824.S 31,60 €

Repisa de utilidad

Dimensiones
22 x 480 x 131 mm



16820.S 16,90 €

Toallero

Dimensiones
22 x 600 x 70 mm



16823.S 30,30 €

Jabonera

Dimensiones
70 x 350 x 121 mm



16804.S 51,50 €

Portarrollos de papel higiénico doble

Dimensiones
90 x 260 x 80 mm



16805.S 43,30 €

Portarrollos de papel higiénico

Dimensiones
90 x 100 x 80 mm



16821.S 11,70 €

Percha doble

Dimensiones
45 x 70 x 55 mm



16807 68,00 €

Percha triple

Dimensiones
42 x 190 x 50 mm



16826.S 16,20 €

Portarrollos de papel higiénico

Dimensiones
115 x 138 x 75 mm



16825.S 31,80 €

Escobillero

Dimensiones
310 x 154 x 138 mm

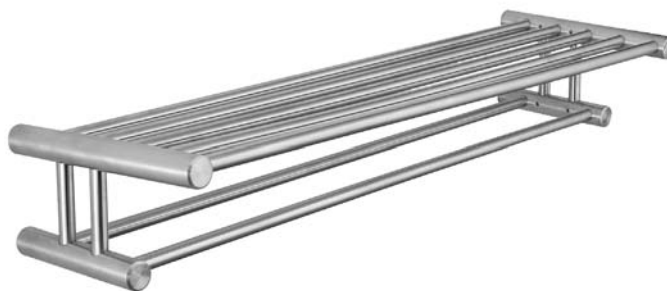

16822.S 60,20 €

Repisa toallero con doble barra inferior

Dimensiones
100 x 600 x 256 mm



09047.B 14,90 €

09047.S 17,00 €

Aro toallero

Dimensiones
110 x 120 x 60 mm



09048.B 50,20 €

09048.S 50,20 €

Repisa de utilidad

Dimensiones
50 x 450 x 120 mm



09058.B 17,85 €

Tendedero retráctil (3 m)

Dimensiones
Ø 90 mm, 60 mm

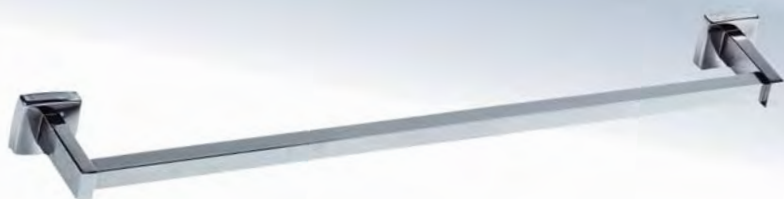

09030.B 29,60 €

09030.S 29,60 €

Toallero con barra sección cuadrada

Dimensiones
50 x 450 x 90 mm

09031.B 31,00 €

09031.S 31,00 €

Toallero con barra sección cuadrada

Dimensiones
50 x 600 x 90 mm



09044.B 12,80 €

09044.S 12,80 €

Jabonera

Dimensiones
50 x 107 x 107 mm



09034.B 44,00 €

Repisa toallero

Dimensiones
40 x 600 x 210 mm



09036.B 50,40 €

09036.S 49,30 €

Repisa toallero con barra inferior

Dimensiones
160 x 600 x 210 mm



09023.B 61,80 €

09023.S 61,90 €

Repisa toallero con cuatro
puntos de soporte en pared

Dimensiones
160 x 600 x 210 mm



09015.S 7,60 €

Percha individual
Dimensiones
62 x 20 x 32 mm



09016.B 9,20 €

09016.S 9,30 €

Percha individual
Dimensiones
50 x 50 x 43 mm



09017.B 12,30 €

09017.S 10,40 €

Percha doble
Dimensiones
50 x 50 x 43 mm



09022.B 14,70 €

Percha con tope para puertas
Material
Latón cromado
Dimensiones
63 x 32 x 75 mm



05013.B 11,50 €

05013.S 12,80 €

Portarrollos de papel higiénico
Dimensiones
70 x 150 x 107 mm



09059.B 22,50 €

09059.S 22,75 €

Escobillero con soporte a pared
Dimensiones
377 mm, Ø 100 mm



09107 6,00 €

Escobillero
Material
ABS BLANCO
Dimensiones
410 mm, Ø 90 mm



04024.B 28,50 €

Dispensador de pañuelos de
papel en superficie
Material
Acero cromado
Dimensiones
145 x 270 x 50 mm



14160.B 11,70 €

Cenicero mural con plato basculante
para facilidad de vaciado
Dimensiones
42 x 115 x 100 mm



14159.S 71,30 €

Cenicero mural
Dimensiones
279 x 432 x 102 mm



14161.S 84,50 €

Cenicero mural
Dimensiones
150 x 300 x 140 mm

14162.S 56,10 €

Cenicero mural
Dimensiones
125 x 200 x 90 mm



16407.B 8,49 €

Aro toallero

Dimensiones
190 x 155 x 45 mm



16415.B 22,40 €

Repisa de vidrio

Dimensiones
54 x 582 x 104 mm



16410.B 11,60 €

Vaso para cepillos de dientes con soporte a pared

Dimensiones
95 x 67 x 115 mm



16401.B 15,10 €

Toallero

Dimensiones
55 x 450 x 80 mm

16402.B 16,10 €

Toallero

Dimensiones
55 x 650 x 80 mm

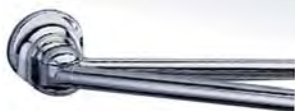

16408.B 22,90 €

Toallero doble abatible

Dimensiones
55 x 435 x 45 mm



16404.B 35,20 €

Toallero doble

Dimensiones
54 x 450 x 72 mm

16405.B 27,40 €

Toallero doble

Dimensiones
54 x 600 x 72 mm



16413.B 11,20 €

Jabonera de vidrio con soporte mural

Dimensiones
108 x 54 x 140 mm



16412.B 8,60 €

Jabonera

Dimensiones
125 x 54 x 95 mm



16406.B 48,50 €

Repisa toallero con barra inferior

Dimensiones
119 x 655 x 206 mm



16409.B 5,60 €

Percha

Dimensiones
Ø 55 mm, 45 mm



16419.B 6,90 €

Percha doble

Dimensiones
55 x 55 x 45 mm



16418.B 20,00 €

Escobillero

Dimensiones
425 x 137 mm.
Recipiente Ø 110 mm



16417.B 15,00 €

Portarrollos de papel higiénico

Dimensiones
170 x 60 x 170 mm



16416.B 14,40 €

Portarrollos de papel higiénico

Dimensiones
54 x 218 x 80 mm



16411.B 22,00 €

Portarrollos reserva

Dimensiones
125 x 54 x 95 mm



Material
Zamac

Acabado
SATINADO (.S)
BRILLO (.B)
BLANCO (.W)



16504.S 26,10 €

Aro toallero

16504.B 26,90 €

Dimensiones
185 x 150 x 65 mm

16504.W 19,20 €



16515.S 31,30 €

Repisa de vidrio

16515.B 31,20 €

Dimensiones
58 x 500 x 120 mm

16515.W 29,00 €



16509.S 47,50 €

Toallero doble

16509.B 40,40 €

Dimensiones
45 x 450 x 122 mm

16509.W 33,00 €



16510.S 42,00 €

Toallero doble

16510.B 39,60 €

Dimensiones
45 x 600 x 122 mm

16510.W 39,60 €



16501.S 29,10 €

16501.B 25,00 €

16501.W 18,20 €

Toallero

Dimensiones
45 x 530 x 70 mm

16502.S 29,80 €

16502.B 25,50 €

16502.W 24,20 €

Toallero

Dimensiones
45 x 680 x 70 mm



Material
Zamac

Acabado

SATINADO (.S)
BRILLO (.B)
BLANCO (.W)



16507.S 17,50 €

16507.B 15,60 €

16507.W 16,50 €

Perchero de cuatro perchas

Dimensiones
40 x 200 x 31 mm



16508.S 53,50 €

16508.B 53,50 €

16508.W 62,00 €

Perchero de siete perchas

Dimensiones
27 x 540 x 41 mm



16506.S 10,60 €

16506.B 9,90 €

16506.W 8,30 €

Percha

Dimensiones
57,5 x 45 x 67,5 mm



16505.S 21,60 €

16505.B 17,80 €

16505.W 19,10 €

Reserva portarrollos

Dimensiones
165 x 45 x 70 mm



16500.S 27,20 €

16500.B 19,50 €

16500.W 16,30 €

Portarrollos de papel higiénico

Dimensiones



16518.S 36,70 €

16518.B 33,50 €

16518.W 27,30 €

Escobillero

Dimensiones
365 x 155 x 118 mm



16519.S 29,30 €

16519.B 28,30 €

16519.W 26,30 €

Portarrollos reserva

Dimensiones
180 x 60 x 95 mm



pictogramas

BY NOFER

Material
Acero inoxidable
AISI 304

Dimensiones
125 x 125 mm



16710.S
57,90 €



16711.S
57,90 €



16712.S
57,90 €

Material
Acero inoxidable
AISI 304

Dimensiones
120 x 120 mm



16720.S
24,70 €



16721.S
24,70 €



16722.S
24,70 €



16723.S
24,70 €



16724.S
24,70 €



16725.S
26,80 €



16726.S
24,70 €



16727.S
24,70 €



16728.S
24,70 €



16729.S
24,70 €



16730.S
24,70 €



16731.S
24,70 €



16732.S
24,70 €



16733.S
26,80 €



16734.S
24,70 €

espejos con marco

BY NOFER

Material
Acero inoxidable AISI 304

Acabado
SATINADO (.S)
BRILLO (.B)
BLANCO (.W)

SATINADO (.S)

BRILLO (.B)

BLANCO (.W)



08050.B 126,95 €

08050.S 126,95 €

08050.W 126,95 €

Dimensiones
600 x 450 mm

Otras dimensiones disponibles bajo pedido

08051.B 127,25 €

08051.S 127,25 €

08051.W 127,25 €

Dimensiones
700 x 500 mm

08052.B 137,25 €

08052.S 137,25 €

08052.W 137,25 €

Dimensiones
800 x 600 mm

espejo antivandálico

BY NOFER



08071 102,00 €

Material
Acero inoxidable AISI 304

Dimensiones
700 x 500 mm





a better new world

BY NOFER

inodoros





13012.B 830,00 €

13012.S 789,00 €

Inodoro a suelo,
salida horizontal

Dimensiones
390 x 355 x 540 mm

i Tapas (no incluidas)
15028, 15029, 15031 (ver p.123)



13013.B 875,00 €

13013.S 815,00 €

Inodoro a suelo, salida horizontal. Opcional salida vertical
añadiendo curva técnica 13111 (P.V.P.: 8,00 €)

Dimensiones
390 x 355 x 640 mm

i Tapas (no incluidas)
15028, 15029, 15031 (ver p.123)



13012.M.B 1.154,00 €

13012.M.S 1.154,00 €

Inodoro a suelo, adaptado.
Salida horizontal

Dimensiones
460 x 355 x 540 mm

i Tapas (no incluidas)
15028, 15029, 15031 (ver p.123)

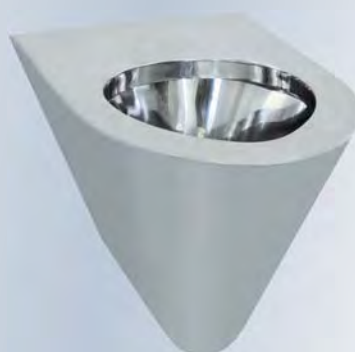

13018.B 899,00 €

13018.S 859,00 €

Inodoro suspendido.
Salida horizontal

Dimensiones
380 x 355 x 550 mm

i Tapas (no incluidas)
15028, 15029 (ver p.123)

También disponibles modelos antivandálicos para instalación a través de muro

Inodoro infantil



13014.B 1.393,00 €

13014.S 1.252,00 €

Salida horizontal. Tapa no incluida

Dimensiones
300 x 280 x 400 mm

15030 181,00 €

Tapa para inodoro infantil

Material

Madera

Acabado

Pintado negro

Inodoro con cisterna



13016.B 1.450,00 €

13016.S 1.350,00 €

Inodoro con cisterna de doble
descarga. Incluye tapa de PVC.
Salida horizontal.
Entrada de agua lateral
(izquierda o derecha)

Dimensiones
680 x 370 x 620 mm

placasturcas

BY NOFER



13020 445,00 €

Instalada a suelo.
Dos boquillas rociadoras de agua

Material

Acero inoxidable AISI 304

Acabado

SATINADO

Dimensiones
205 x 600 x 700 mm

Salida
Ø 100 mm



13021 287,50 €

Instalada a suelo.
Una boquilla rociadora de agua

Material

Acero inoxidable AISI 304

Acabado

SATINADO

Dimensiones
208 x 595 x 625 mm

Salida
Ø 100 mm



Urinario para sistemas de
descarga en superficie

Dimensiones
710 x 365 x 445 mm

13001.B 495,00 €

13001.S 495,00 €

Urinario para sistemas de
descarga encastrados

13002.B 495,00 €

13002.S 495,00 €



Urinario para sistemas de
descarga encastrados

Dimensiones
600 x 360 x 395 mm

13004.B 495,00 €

13004.S 495,00 €

También disponibles modelos
antivandálicos para instalación
a través de muro

Separadores de urinarios



13007.S 564,00 €

Separador de urinarios
chapa lisa

Dimensiones
680 x 50 x 350 mm



13008.S 409,00 €

Separador de urinarios
chapa perforada

Dimensiones
720 x 50 x 285 mm

Urinarios colectivos



13003.12.S 1.069,00 €

Urinario para dos usuarios

Dimensiones
450 x 1200 x 345 mm

13003.18.S 1.198,00 €

Urinario para tres usuarios

Dimensiones
450 x 1800 x 345 mm

13003.24.S 1.318,00 €

Urinario para cuatro usuarios

Dimensiones
450 x 2400 x 345 mm

equipos compactos

inodoro y lavamanos

BY NOFER

Material
Acero inoxidable
AISI 304

Antivandalico. Adecuado para instalaciones que demandan alto grado de seguridad. Incluye pernos para instalación a través de muro. Grifería no incluida.

Acabado

SATINADO

Dimensiones

990 x 660 x 690 mm



07014 1.014,00 €

Conjunto de grifería para equipos compactos de inodoro y lavamanos. Incluye grifo con pulsador, caño y fluxor con pulsador.

13123.L 1.850,00 €

Inodoro en lado izquierdo

13123.C 1.850,00 €

Inodoro en posición central

13123.R 1.850,00 €

Inodoro en posición derecha

Antivandalico. Instalación mural

Acabado

SATINADO

Dimensiones

990 x 630 x 741 mm



13124.L 2.059,00 €

Inodoro en lado izquierdo

13124.R 2.059,00 €

Inodoro en lado derecho



07014 1.014,00 €

Conjunto de grifería para equipos compactos de inodoro y lavamanos. Incluye grifo con pulsador, caño y fluxor con pulsador.

Plato de ducha con desagüe. Válvula no incluida



13054 478,00 €

Acabado
SATINADO
Dimensiones
700 x 700 mm.
Con marco 760 x 760 mm

13055 536,00 €

Acabado
SATINADO
Dimensiones
800 x 800 mm.
Con marco 860 x 860 mm

13057 618,00 €

Acabado
SATINADO
Dimensiones
900 x 900 mm.
Con marco 960 x 960 mm



13054.2 217,00 €

Acabado
SATINADO
Dimensiones
700 x 700 mm



13055.3 433,00 €

Acabado
SATINADO
Dimensiones
800 x 800 mm

bathtube

BY NOFER



13058.2 854,00 €

Material
Acero inoxidable AISI 304
Acabado
SATINADO
Dimensiones
250 x 740 x 440 mm

Lavamanos

para encastrar



lavamanos para encastrar

BY NOFER

Material
Acero inoxidable
AISI 304
Acabado
SATINADO (S)
BRILLO (B)

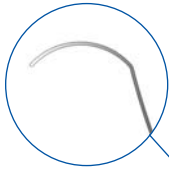

Ala curva.
Instalación sobre encimera



13030.S 66,30 €

13030.B 51,60 €

Lavamanos sin rebosadero

Dimensiones
Ø int. 355 mm,
Ø ext. 405 mm,
Alto 152 mm

13028.S 54,80 €

13028.RS 57,00 €

13029.S 60,80 €

13029.RS 62,90 €

13030.RS 68,40 €

13028.B 48,00 €

13028.RB 50,10 €

13029.B 49,00 €

13029.RB 51,10 €

13030.RB 53,80 €

Lavamanos sin rebosadero

Dimensiones
Ø int. 260 mm,
Ø ext. 305 mm,
Alto 110 mm

Lavamanos con rebosadero

Dimensiones
Ø int. 260 mm,
Ø ext. 305 mm,
Alto 110 mm

Lavamanos sin rebosadero

Dimensiones
Ø int. 310 mm,
Ø ext. 355 mm,
Alto 133 mm

Lavamanos con rebosadero

Dimensiones
Ø int. 310 mm,
Ø ext. 355 mm,
Alto 133 mm

Lavamanos con rebosadero

Dimensiones
Ø int. 355 mm,
Ø ext. 405 mm,
Alto 152 mm

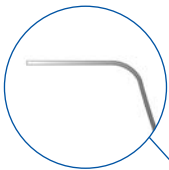

Ala plana.
Instalación bajo encimera o soldada en
superficies de acero inoxidable



13028.S.PLANA 54,80 €

13028.RS.PLANA 57,00 €

13029.S.PLANA 60,80 €

13029.RS.PLANA 62,90 €

13028.B.PLANA 50,00 €

13028.RB.PLANA 52,00 €

13029.B.PLANA 51,00 €

13029.RB.PLANA 53,00 €

Lavamanos sin rebosadero

Dimensiones
Ø int. 260 mm, Ø ext. 305 mm,
Alto 110 mm

Lavamanos con rebosadero

Dimensiones
Ø int. 260 mm, Ø ext. 305 mm,
Alto 110 mm

Lavamanos sin rebosadero

Dimensiones
Ø int. 310 mm, Ø ext. 355 mm,
Alto 133 mm

Lavamanos con rebosadero

Dimensiones
Ø int. 310 mm, Ø ext. 355 mm,
Alto 133 mm

13030.S.PLANA 66,30 €

13030.RS.PLANA 68,40 €

13030.B.PLANA 53,50 €

13030.RB.PLANA 55,80 €

Lavamanos sin rebosadero

Dimensiones
Ø int. 355 mm, Ø ext. 405 mm,
Alto 152 mm

Lavamanos con rebosadero

Dimensiones
Ø int. 355 mm, Ø ext. 405 mm,
Alto 152 mm

Lavamanos abiertos



13024.B 1.100,00 €

13024.S 1.022,00 €

Lavamanos mural
ergonómico

Dimensiones
760 x 700 x 560 mm



13037.B 210,00 €

Lavamanos esquinero mural con frontal
redondeado y orificio para grifería Ø 20 mm

Dimensiones
145 x 305 x 305 mm



13036.AL.R.S 191,00 €

Lavamanos esquinero mural
con frontal redondeado

Dimensiones
126 x 360 x 360 mm



13036.A.S 201,00 €

Lavamanos mural con frontal redondeado

Dimensiones
126 x 360 x 360 mm



13039.A.S 255,00 €

Lavamanos mural cuadrado

Dimensiones
126 x 360 x 360 mm



13033.S 466,00 €

Lavamanos con orificio para
grifería y rebosadero

Dimensiones
200 x 610 x 460 mm



13038.B 267,00 €

Lavamanos mural con orificio
para grifería Ø 20 mm

Dimensiones
140 x 300 x 300 mm



13041.B 328,00 €

Lavamanos mural con orificio
para grifería Ø 20 mm

Dimensiones
140 x 380 x 380 mm



13042.B 492,00 €

Lavamanos mural con dos orificios
para grifería y rebosadero. Válvula y
accesorios rebosadero incluidos

Dimensiones
160 x 450 x 350 mm

Lavamanos abiertos con grifería



13040.S 671,00 €

Unidad lavamanos encastrada con grifo temporizado un agua

Dimensiones
400 x 350 x 200 mm



13046 399,00 €

Lavamanos mural con grifo. Accionamiento con rodilla. Incluye válvula mezcladora antirretorno

Dimensiones
215 x 450 x 450 mm



13046.BAT 922,00 €

Lavamanos mural con grifo automático. Accionamiento por sensor. Incluye válvula mezcladora antirretorno

Dimensiones
215 x 450 x 450 mm



13047 851,00 €

Lavamanos mural con grifo. Accionamiento mediante palanca. Incluye válvula mezcladora antirretorno

Dimensiones
500 x 335 x 350 mm.
Ø 290 mm



13047.BAT 1.096,00 €

Lavamanos mural con grifo automático. Accionamiento por sensor. Incluye válvula mezcladora antirretorno

Dimensiones
500 x 335 x 350 mm.
Ø 290 mm

Lavamanos cerrados



13036.CLR.S 308,00 €

Lavamanos esquinero mural con frontal redondeado y tapa de registro inferior

Dimensiones
270 x 360 x 360 mm



13097.B 457,00 €

Lavamanos mural con orificio para grifería Ø 20 mm y tapa de registro inferior

Dimensiones
300 x 300 x 300 mm



13036.C.S 308,00 €

Lavamanos mural con tapa de registro inferior

Dimensiones
270 x 360 x 360 mm

Lavamanos con pedestal



13044 492,00 €

Lavamanos con tapa de registro frontal.
Pulsador temporizado un agua.
Incluye válvula mezcladora antiretorno

Dimensiones
850 x 450 x 450 mm



13045 519,00 €

Lavamanos con tapa de registro frontal.
Doble pulsador temporizado
agua fría / caliente

Dimensiones
850 x 450 x 450 mm



13044.BAT 1.143,00 €

Lavamanos con tapa de registro frontal.
Grifo temporizado un agua, activado por
sensor electrónico (alimentación eléctrica
por batería).
Incluye válvula mezcladora antiretorno

Dimensiones
850 x 450 x 450 mm



13044.MOV 1.545,00 €

Lavamanos móvil y autónomo. Con pulsador
hidráulico. No precisa conexión a red de
agua, a desagüe o tomas eléctricas. Incluye
dispensador de jabón, dispensador de papel
toalla, caño y papelerera

Dimensiones
1250 x 450 x 450 mm



13044.MINI 556,00 €

Lavamanos mini con tapa de
registro frontal.
Pulsador temporizado un agua.
Incluye válvula mezcladora
antiretorno y papelerera

Dimensiones
850 x 350 x 300 mm



13025.B 273,00 €

Lavamanos mural con apoyo a suelo

Dimensiones
910 x 410 x 520 mm



13026.B 502,00 €

Lavamanos con pedestal

Dimensiones
820 x 396 x 490 mm



13027.B 411,00 €

Lavamanos mural suspendido

Dimensiones
560 x 450 x 310 mm

Lavamanos colectivos

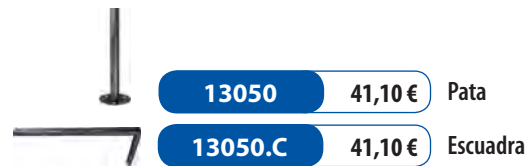

13050.06.S

391,00 €

Dimensiones
428 x 600 x 500 mm

13050.12.S

505,00 €

Dimensiones
428 x 1200 x 500 mm

13050.18.S

635,00 €

Dimensiones
428 x 1800 x 500 mm

13050.06.SP.S

371,00 €

Dimensiones
163 x 600 x 500 mm

13050.12.SP.S

505,00 €

Dimensiones
163 x 1200 x 500 mm

13050.18.SP.S

625,00 €

Dimensiones
163 x 1800 x 500 mm

13050.24.S

835,00 €

Dimensiones
428 x 2400 x 500 mm

13050.30.S

1.082,00 €

Dimensiones
428 x 3000 x 500 mm

13050.24.SP.S

825,00 €

Dimensiones
163 x 2400 x 500 mm

13050.30.SP.S

1.071,00 €

Dimensiones
163 x 3000 x 500 mm

Dimensiones a medida bajo pedido



13070.1.S 780,00 €

Seno integrado
Dimensiones
550 x 550 mm.
Peto 100mm

13070.2.S 1.091,00 €

Seno integrado
Dimensiones
1200 x 550 mm.
Peto 100mm

13070.3.S 1.469,00 €

Seno integrado
Dimensiones
1800 x 550 mm.
Peto 100mm

13071.1.S 637,00 €

Seno sobrepuesto
Dimensiones
550 x 550 mm.
Peto 100mm

13071.2.S 803,00 €

Seno sobrepuesto
Dimensiones
1200 x 550 mm.
Peto 100mm

13071.3.S 1.038,00 €

Seno sobrepuesto
Dimensiones
1800 x 550 mm.
Peto 100mm

Dimensiones a medida bajo pedido

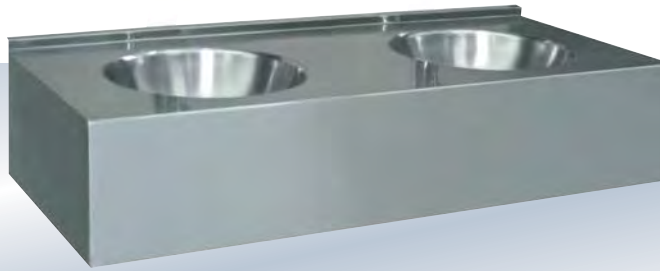

13080.1.S 908,00 €

Seno integrado
Dimensiones
550 x 550 mm. Frontal 250 mm

13080.2.S 1.294,00 €

Seno integrado
Dimensiones
1200 x 550 mm. Frontal 250 mm

13080.3.S 1.633,00 €

Seno integrado
Dimensiones
1800 x 550 mm. Frontal 250 mm

13081.1.S 748,00 €

Seno sobrepuesto
Dimensiones
550 x 550 mm. Frontal 250 mm
Dimensiones a medida bajo pedido

13081.2.S 972,00 €

Seno sobrepuesto
Dimensiones
1200 x 550 mm. Frontal 250 mm

13081.3.S 1.151,00 €

Seno sobrepuesto
Dimensiones
1800 x 550 mm. Frontal 250 mm

productos hospitalarios

BY NOFER

Lavamanos quirúrgicos



15001.1.S

1.949,00 €

Dimensiones
750 x 500 x 364 mm.
Peto 365 mm

15001.2.S

2.645,00 €

Dimensiones
1500 x 500 x 364 mm.
Peto 365 mm

15001.3.S

3.930,00 €

Dimensiones
2250 x 500 x 364 mm.
Peto 365 mm

Dimensiones a medida bajo pedido

Lavacuñas

Lavacuñas encastrados

Dimensiones
750 x 450 x 275 mm



15010.SG 742,00 €

Con un grifo de rosca

15010.SM 783,00 €

Con un grifo monomando

15010.ST 762,00 €

Con un grifo temporizado

15010.STM 948,00 €

Con grifo mezclador temporizado

Dimensiones a medida bajo pedido

Encimeras y lavamanos de fabricación a medida

Lavamanos colectivos de acero inoxidable

- Fabricación con plancha de acero inoxidable en diferentes groesos (habitualmente 1,2 y 1,5) y diferentes calidades de acero: AISI 304 o AISI 316.
- Senos redondos, cuadrados o cubetas con formas especiales integradas.
- Diferentes anchos y longitudes.
- Petos y faldones con y sin radio sanitario.
- Diferentes tamaños de orificios para grifería y dosificadores de jabón.
- Formas especiales para salvar pilares, bajantes, etc.



División hospitalaria

Ventana guillotina

Lavamanos quirúrgico

Esclusa de material

Encimeras a medida

Paso transfer

Rotulación de acero inoxidable

fabricado en

ESP

Consejos generales de mantenimiento

- Todo tipo de acero inoxidable puede desarrollar manchas o decolorarse cuando entra en contacto con algunas sustancias o no se usan los productos adecuados de limpieza.
- La superficie de los aparatos debe mantenerse siempre limpia para que el acero inoxidable tenga una resistencia máxima a la corrosión.
- Los productos a base de soluciones ácidas fuertes usados en la limpieza de los ladrillos y baldosas nunca deberán entrar en contacto con el acero inoxidable.
- Las lejías y otros productos de limpieza a base de hipoclorito no deben usarse para la limpieza del acero inoxidable.
- Otros productos que tampoco deberán entrar en contacto con el acero inoxidable son ciertos productos de limpieza para baños, líquidos de revelado, ácidos, desinfectantes concentrados, cloro y álcalis fuertes, como la sosa cáustica. Si alguno de estos líquidos entra en contacto con el acero inoxidable se deberá aclarar concienzudamente con agua limpia.

Mantenimiento diario de acero inoxidable

Para la limpieza diaria de productos y sanitarios en acero inoxidable, NOFER recomienda:

1. Lavar la superficie con agua jabonosa o un detergente suave.
2. Aclarar siempre con agua limpia.
3. Secar con un trapo suave.

Existen en el mercado productos específicos de limpieza para superficies de acero inoxidable, que se pueden utilizar directamente, proporcionando un magnífico acabado y protegiendo la superficie del acero inoxidable.

Limpieza de Inodoros y Urinarios

Para limpiar y mantener el buen aspecto de estos productos, se deben utilizar productos de limpieza que contengan ácido sulfámico y que estén recomendados para la limpieza del acero inoxidable. Estos productos eliminan el sarro, son bactericidas y desodorantes y no perjudican el acero inoxidable.

En todo caso seguir siempre las instrucciones y precauciones de utilización dadas por el fabricante de los productos de limpieza.

Fregaderos de acero inoxidable

sin estante



con estante



Fregadero industrial INOX 1 cubeta
con bastidor Altura: 850 mm

Largo x fondo	Código	Precio	Código	Precio	Dim. Cubeta
BASTIDOR 600					
600 x 600	11160.060	878,00 €	11160.060.E	1.034,00 €	500 x 400 x 250 mm
700 x 600	11160.070	997,00 €	11160.070.E	1.163,00 €	500 x 500 x 300 mm
BASTIDOR 700					
700 x 700	11170.070	1.028,00 €	11170.070.E	1.211,00 €	500 x 500 x 300 mm
800 x 700	11170.080	1.251,00 €	11170.080.E	1.458,00 €	600 x 500 x 330 mm
1000 x 700	11170.100	1.595,00 €	11170.100.E	1.848,00 €	860 x 500 x 380 mm
GRAN CAPACIDAD					
1200 x 700	11170.120	1.828,00 €	11170.120.E	2.123,00 €	1060 x 500 x 380 mm
GRAN CAPACIDAD					
1400 x 700	11170.140	1.903,00 €	11170.140.E	2.234,00 €	1200 x 500 x 380 mm
GRAN CAPACIDAD					

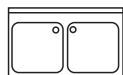

Fregadero industrial INOX, 2 cubetas,
con bastidor Altura: 850 mm

Largo x fondo	Código	Precio	Código	Precio	Dim. Cubeta
BASTIDOR 600					
1000 x 600	11260.100	1.330,00 €	11260.100.E	1.569,00 €	400 x 400 x 250 mm
1200 x 600	11260.120	1.376,00 €	11260.120.E	1.641,00 €	500 x 400 x 250 mm
1300 x 600	11260.130	1.565,00 €	11260.130.E	1.853,00 €	500 x 500 x 300 mm
1400 x 600	11260.140	1.664,00 €	11260.140.E	1.971,00 €	500 x 400 x 250 mm
BASTIDOR 700					
1000 x 700	11270.100	1.458,00 €	11270.100.E	1.710,00 €	400 x 500 x 250 mm
1200 x 700	11270.120	1.579,00 €	11270.120.E	1.875,00 €	500 x 500 x 300 mm
1400 x 700	11270.140	2.062,00 €	11270.140.E	2.392,00 €	600 x 500 x 330 mm
1800 x 700	11270.180	2.330,00 €	11270.180.E	2.754,00 €	800 x 500 x 380 mm
GRAN CAPACIDAD					

Características:

Fregaderos industriales con bastidor, con o sin estante inferior

Características constructivas:

- Construidos en acero inoxidable AISI 304.
- Cubetas embutidas con protección insonorizante.
- Con válvula de desagüe y tubo rebosadero.
- Peto posterior de 100 mm y frontal de 65 mm.
- Incluye bastidor con 4 patas de tubo 40 x 40 mm regulables hasta una altura de 900 mm.
- Montaje mediante tornillería allen (llave incluida).
- Estructuras desmontables para facilitar su transporte y almacenaje.
- Patas traseras avanzadas 50 mm para suelos con radio sanitario.

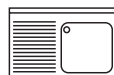

Fregadero industrial INOX, 1 cubeta y
1 escurridor a la izquierda Altura: 85

Largo x fondo	Código	Precio	Código	Precio	Dim. Cubeta
BASTIDOR 600					
1000 x 600	112L60.100	1.021,00 €	112L60.100.E	1.261,00 €	400 x 400 x 250 mm
1200 x 600	112L60.120	1.058,00 €	112L60.120.E	1.323,00 €	500 x 400 x 250 mm
1300 x 600	112L60.130	1.187,00 €	112L60.130.E	1.474,00 €	500 x 500 x 300 mm
1400 x 600	112L60.140	1.311,00 €	112L60.140.E	1.617,00 €	500 x 400 x 250 mm
BASTIDOR 700					
1000 x 700	112L70.100	1.157,00 €	112L70.100.E	1.409,00 €	500 x 500 x 300 mm
1200 x 700	112L70.120	1.246,00 €	112L70.120.E	1.541,00 €	500 x 500 x 300 mm
1300 x 700	112L70.130	1.311,00 €	112L70.130.E	1.621,00 €	600 x 500 x 330 mm
1400 x 700	112L70.140	1.405,00 €	112L70.140.E	1.736,00 €	600 x 500 x 300 mm
1600 x 700	112L70.160	2.007,00 €	112L70.160.E	2.404,00 €	800 x 500 x 380 mm
GRAN CAPACIDAD					
1800 x 700	112L70.180	2.160,00 €	112L70.180.E	2.583,00 €	1160 x 500 x 380 mm
GRAN CAPACIDAD					
2000 x 700	112L70.200	2.210,00 €	112L70.200.E	2.664,00 €	1160 x 500 x 380 mm
GRAN CAPACIDAD					



Fregadero industrial INOX, 1 cubeta y 1
escurridor a la derecha Altura: 850 mm

Largo x fondo	Código	Precio	Código	Precio	Dim. Cubeta
BASTIDOR 600					
1000 x 600	112R60.100	1.021,00 €	112R60.100.E	1.261,00 €	400 x 400 x 250 mm
1200 x 600	112R60.120	1.058,00 €	112R60.120.E	1.323,00 €	500 x 400 x 250 mm
1300 x 600	112R60.130	1.187,00 €	112R60.130.E	1.474,00 €	500 x 500 x 300 mm
1400 x 600	112R60.140	1.311,00 €	112R60.140.E	1.617,00 €	500 x 400 x 250 mm
BASTIDOR 700					
1000 x 700	112R70.100	1.157,00 €	112R70.100.E	1.409,00 €	500 x 500 x 300 mm
1200 x 700	112R70.120	1.246,00 €	112R70.120.E	1.541,00 €	500 x 500 x 300 mm
1300 x 700	112R70.130	1.311,00 €	112R70.130.E	1.621,00 €	600 x 500 x 330 mm
1400 x 700	112R70.140	1.405,00 €	112R70.140.E	1.736,00 €	600 x 500 x 330 mm
1600 x 700	112R70.160	2.007,00 €	112R70.160.E	2.404,00 €	800 x 500 x 380 mm
GRAN CAPACIDAD					
1800 x 700	112R70.180	2.160,00 €	112R70.180.E	2.583,00 €	1160 x 500 x 380 mm
GRAN CAPACIDAD					
2000 x 700	112R70.200	2.210,00 €	112R70.200.E	2.664,00 €	1160 x 500 x 380 mm
GRAN CAPACIDAD					

Fregaderos de acero inoxidable de gran capacidad

sin estante



con estante

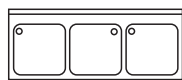

Fregadero industrial INOX, 3 cubetas con bastidor Altura: 850 mm

Largo x fondo	Código	Precio	Código	Precio	Dim. Cubeta
BASTIDOR 700					

1800 x 700	11370.180	2.430,00 €	11370.180.E	2.854,00 €	500 x 500 x 300 mm
------------	-----------	------------	-------------	------------	--------------------

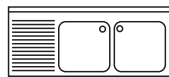

Fregadero industrial INOX, 2 cubetas y 1 escurridor a la izquierda, con bastidor. Altura: 850 mm

Largo x fondo	Código	Precio	Código	Precio	Dim. Cubeta
BASTIDOR 600					

1400 x 600	113L60.140	1.445,00 €	113L60.140.E	1.752,00 €	400 x 400 x 250 mm
------------	------------	------------	--------------	------------	--------------------

1600 x 600	113L60.160	1.547,00 €	113L60.160.E	1.891,00 €	500 x 400 x 250 mm
------------	------------	------------	--------------	------------	--------------------

1800 x 600	113L60.180	1.636,00 €	113L60.180.E	2.031,00 €	500 x 400 x 300 mm
------------	------------	------------	--------------	------------	--------------------

1900 x 600	113L60.190	1.710,00 €	113L60.190.E	2.108,00 €	500 x 500 x 300 mm
------------	------------	------------	--------------	------------	--------------------

BASTIDOR 700

1600 x 700	113L70.160	1.715,00 €	113L70.160.E	2.113,00 €	500 x 500 x 300 mm
------------	------------	------------	--------------	------------	--------------------

1800 x 700	113L70.180	1.836,00 €	113L70.180.E	2.261,00 €	500 x 500 x 300 mm
------------	------------	------------	--------------	------------	--------------------

1900 x 700	113L70.190	2.020,00 €	113L70.190.E	2.464,00 €	600 x 500 x 330 mm
------------	------------	------------	--------------	------------	--------------------

2100 x 700	113L70.210	2.477,00 €	113L70.210.E	2.946,00 €	600 x 500 x 330 mm
------------	------------	------------	--------------	------------	--------------------

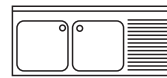

Fregadero industrial INOX, 2 cubetas y 1 escurridor a la derecha, con bastidor. Altura: 850 mm

Largo x fondo	Código	Precio	Código	Precio	Dim. Cubeta
BASTIDOR 600					

1400 x 600	113R60.140	1.445,00 €	113R60.140.E	1.752,00 €	400 x 400 x 250 mm
------------	------------	------------	--------------	------------	--------------------

1600 x 600	113R60.160	1.547,00 €	113R60.160.E	1.891,00 €	500 x 400 x 250 mm
------------	------------	------------	--------------	------------	--------------------

1800 x 600	113R60.180	1.636,00 €	113R60.180.E	2.031,00 €	500 x 400 x 250 mm
------------	------------	------------	--------------	------------	--------------------

1900 x 600	113R60.190	1.710,00 €	113R60.190.E	2.108,00 €	500 x 500 x 300 mm
------------	------------	------------	--------------	------------	--------------------

BASTIDOR 700

1600 x 700	113R70.160	1.715,00 €	113R70.160.E	2.113,00 €	500 x 500 x 300 mm
------------	------------	------------	--------------	------------	--------------------

1800 x 700	113R70.180	1.836,00 €	113R70.180.E	2.261,00 €	500 x 500 x 300 mm
------------	------------	------------	--------------	------------	--------------------

1900 x 700	113R70.190	2.020,00 €	113R70.190.E	2.464,00 €	600 x 500 x 330 mm
------------	------------	------------	--------------	------------	--------------------

2100 x 700	113R70.210	2.477,00 €	113R70.210.E	2.946,00 €	600 x 500 x 330 mm
------------	------------	------------	--------------	------------	--------------------

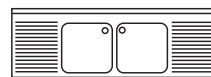

Fregadero industrial INOX, 2 cubetas y 2 escurridores con bastidor. Altura: 850 mm

Largo x fondo	Código	Precio	Código	Precio	Dim. Cubeta
BASTIDOR 600					

2000 x 600	11460.200	1.862,00 €	11460.200.E	2.272,00 €	500 x 400 x 250 mm
------------	-----------	------------	-------------	------------	--------------------

2100 x 600	11460.210	1.958,00 €	11460.210.E	2.382,00 €	500 x 500 x 300 mm
------------	-----------	------------	-------------	------------	--------------------

2500 x 600	11460.250	2.129,00 €	11460.250.E	2.629,00 €	500 x 500 x 300 mm
------------	-----------	------------	-------------	------------	--------------------

BASTIDOR 700

2100 x 700	11470.210	2.139,00 €	11470.210.E	2.609,00 €	500 x 500 x 300 mm
------------	-----------	------------	-------------	------------	--------------------

2500 x 700	11470.250	2.506,00 €	11470.250.E	3.066,00 €	600 x 500 x 300 mm
------------	-----------	------------	-------------	------------	--------------------

Mesas industriales

Mesas industriales con peto



Código	Precio	Largo x fondo	Código	Precio	Largo x fondo
BASTIDOR 600			BASTIDOR 700		
11560.060	648,00 €	600 x 600 mm	11570.060	656,00 €	600 x 700 mm
11560.080	664,00 €	800 x 600 mm	11570.080	673,00 €	800 x 700 mm
11560.100	688,00 €	1000 x 600 mm	11570.100	813,00 €	1000 x 700 mm
11560.120	717,00 €	1200 x 600 mm	11570.120	785,00 €	1200 x 700 mm
11560.140	775,00 €	1400 x 600 mm	11570.140	861,00 €	1400 x 700 mm
11560.150	798,00 €	1500 x 600 mm	11570.150	886,00 €	1500 x 700 mm
11560.160	815,00 €	1600 x 600 mm	11570.160	895,00 €	1600 x 700 mm
11560.180	912,00 €	1800 x 600 mm	11570.180	974,00 €	1800 x 700 mm
11560.200	983,00 €	2000 x 600 mm	11570.200	1.109,00 €	2000 x 700 mm
11560.220	1.191,00 €	2200 x 600 mm	11570.220	1.222,00 €	2200 x 700 mm
11560.240	1.216,00 €	2400 x 600 mm	11570.240	1.251,00 €	2400 x 700 mm

Mesas industriales con peto y estante



Código	Precio	Largo x fondo	Código	Precio	Largo x fondo
BASTIDOR 600			BASTIDOR 700		
11560.060.E	663,00 €	600 x 600 mm	11570.060.E	675,00 €	600 x 700 mm
11560.080.E	697,00 €	800 x 600 mm	11570.080.E	722,00 €	800 x 700 mm
11560.100.E	717,00 €	1000 x 600 mm	11570.100.E	854,00 €	1000 x 700 mm
11560.120.E	744,00 €	1200 x 600 mm	11570.120.E	813,00 €	1200 x 700 mm
11560.140.E	806,00 €	1400 x 600 mm	11570.140.E	903,00 €	1400 x 700 mm
11560.150.E	843,00 €	1500 x 600 mm	11570.150.E	955,00 €	1500 x 700 mm
11560.160.E	859,00 €	1600 x 600 mm	11570.160.E	964,00 €	1600 x 700 mm
11560.180.E	996,00 €	1800 x 600 mm	11570.180.E	1.087,00 €	1800 x 700 mm
11560.200.E	1.037,00 €	2000 x 600 mm	11570.200.E	1.189,00 €	2000 x 700 mm
11560.220.E	1.288,00 €	2200 x 600 mm	11570.220.E	1.331,00 €	2200 x 700 mm
11560.240.E	1.315,00 €	2400 x 600 mm	11570.240.E	1.357,00 €	2400 x 700 mm

Mesas bajas murales con estante y con peto Altura 600 mm



Código	Precio	Largo x fondo	Código	Precio	Largo x fondo
BASTIDOR 600			BASTIDOR 700		
115A60.080.E	788,00 €	800 x 600 mm	115A70.080.E	816,00 €	800 x 700 mm
115A60.100.E	812,00 €	1000 x 600 mm	115A70.100.E	878,00 €	1000 x 700 mm
115A60.120.E	840,00 €	1200 x 600 mm	115A70.120.E	919,00 €	1200 x 700 mm
115A60.140.E	912,00 €	1400 x 600 mm	115A70.140.E	1.021,00 €	1400 x 700 mm
115A60.160.E	971,00 €	1600 x 600 mm	115A70.160.E	1.090,00 €	1600 x 700 mm

Mesas esquineras con estante y con peto



Código	Precio	Código	Precio
BASTIDOR 600		BASTIDOR 700	
115Y60.E	1.018,00 €	115Y70.E	1.114,00 €
Dimensiones 600 x 600 x 850 mm		Dimensiones 700 x 700 x 850 mm	

Mesas industriales

Mesas centrales.
Altura 850 mm



Código	Precio	Largo x fondo	Código	Precio	Largo x fondo
BASTIDOR 600			BASTIDOR 700		
11660.060	639,00 €	600 x 600 mm	11670.060	630,00 €	600 x 700 mm
11660.080	651,00 €	800 x 600 mm	11670.080	653,00 €	800 x 700 mm
11660.100	667,00 €	1000 x 600 mm	11670.100	696,00 €	1000 x 700 mm
11660.120	694,00 €	1200 x 600 mm	11670.120	719,00 €	1200 x 700 mm
11660.140	750,00 €	1400 x 600 mm	11670.140	813,00 €	1400 x 700 mm
11660.150	763,00 €	1500 x 600 mm	11670.150	829,00 €	1500 x 700 mm
11660.160	798,00 €	1600 x 600 mm	11670.160	843,00 €	1600 x 700 mm
11660.180	884,00 €	1800 x 600 mm	11670.180	943,00 €	1800 x 700 mm
11660.200	931,00 €	2000 x 600 mm	11670.200	1.027,00 €	2000 x 700 mm
11660.220	1.126,00 €	2200 x 600 mm	11670.220	1.191,00 €	2200 x 700 mm
11660.240	1.145,00 €	2400 x 600 mm	11670.240	1.241,00 €	2400 x 700 mm

Mesas centrales.
Altura 850 mm con estante



Código	Precio	Largo x fondo	Código	Precio	Largo x fondo
BASTIDOR 600			BASTIDOR 700		
11660.060.E	658,00 €	600 x 600 mm	11670.060.E	661,00 €	600 x 700 mm
11660.080.E	684,00 €	800 x 600 mm	11670.080.E	702,00 €	800 x 700 mm
11660.100.E	705,00 €	1000 x 600 mm	11670.100.E	744,00 €	1000 x 700 mm
11660.120.E	724,00 €	1200 x 600 mm	11670.120.E	768,00 €	1200 x 700 mm
11660.140.E	796,00 €	1400 x 600 mm	11670.140.E	892,00 €	1400 x 700 mm
11660.150.E	826,00 €	1500 x 600 mm	11670.150.E	905,00 €	1500 x 700 mm
11660.160.E	843,00 €	1600 x 600 mm	11670.160.E	922,00 €	1600 x 700 mm
11660.180.E	977,00 €	1800 x 600 mm	11670.180.E	1.065,00 €	1800 x 700 mm
11660.200.E	994,00 €	2000 x 600 mm	11670.200.E	1.114,00 €	2000 x 700 mm
11660.220.E	1.169,00 €	2200 x 600 mm	11670.220.E	1.255,00 €	2200 x 700 mm
11660.240.E	1.202,00 €	2400 x 600 mm	11670.240.E	1.304,00 €	2400 x 700 mm
BASTIDOR 800					
11680.100.E	848,00 €	2000 x 600 mm	11680.160.E	1.037,00 €	1600 x 800 mm
11680.120.E	865,00 €	1200 x 800 mm	11680.180.E	1.215,00 €	1800 x 800 mm
11680.140.E	1.004,00 €	1400 x 800 mm	11680.200.E	1.251,00 €	2000 x 800 mm

Mesas bajas centrales
altura 600 mm con estante



Código	Precio	Largo x fondo
BASTIDOR 600		
116A60.080.E	774,00 €	800 x 600 mm
116A60.100.E	796,00 €	1000 x 600 mm
116A60.120.E	818,00 €	1200 x 600 mm
116A60.140.E	900,00 €	1400 x 600 mm
116A60.160.E	952,00 €	1600 x 600 mm
BASTIDOR 700		
116A70.080.E	793,00 €	800 x 700 mm
116A70.100.E	840,00 €	1000 x 700 mm
116A70.120.E	869,00 €	1200 x 700 mm
116A70.140.E	1.007,00 €	1400 x 700 mm
116A70.160.E	1.042,00 €	1600 x 700 mm

Mesas chef

Mesas chef murales con peto y cubeta soldada 200 x 400 x 340 mm
Altura: 850 mm



Código	Precio	Largo x fondo	Código	Precio	Largo x fondo
BASTIDOR 600			BASTIDOR 700		
115L60.120	894,00 €	1200 x 600 mm	115L70.120	1.073,00 €	1200 x 700 mm
115L60.140	971,00 €	1400 x 600 mm	115L70.140	1.123,00 €	1400 x 700 mm
115L60.160	1.030,00 €	1600 x 600 mm	115L70.160	1.192,00 €	1600 x 700 mm
115L60.180	1.088,00 €	1800 x 600 mm	115L70.180	1.306,00 €	1800 x 700 mm
115R60.120	894,00 €	1200 x 600 mm	115R70.120	1.073,00 €	1200 x 700 mm
115R60.140	971,00 €	1400 x 600 mm	115R70.140	1.123,00 €	1400 x 700 mm
115R60.160	1.030,00 €	1600 x 600 mm	115R70.160	1.192,00 €	1600 x 700 mm
115R60.180	1.088,00 €	1800 x 600 mm	115R70.180	1.306,00 €	1800 x 700 mm

Mesas chef murales con peto, estante y cubeta soldada 200 x 400 x 340 mm
Altura: 850 mm



Código	Precio	Largo x fondo	Código	Precio	Largo x fondo
BASTIDOR 600			BASTIDOR 700		
115L60.120.E	1.026,00 €	1200 x 600 mm	115L70.120.E	1.230,00 €	1200 x 700 mm
115L60.140.E	1.149,00 €	1400 x 600 mm	115L70.140.E	1.279,00 €	1400 x 700 mm
115L60.160.E	1.224,00 €	1600 x 600 mm	115L70.160.E	1.360,00 €	1600 x 700 mm
115L60.180.E	1.281,00 €	1800 x 600 mm	115L70.180.E	1.537,00 €	1800 x 700 mm
115R60.120.E	1.026,00 €	1200 x 600 mm	115R70.120.E	1.230,00 €	1200 x 700 mm
115R60.140.E	1.149,00 €	1400 x 600 mm	115R70.140.E	1.279,00 €	1400 x 700 mm
115R60.160.E	1.224,00 €	1600 x 600 mm	115R70.160.E	1.360,00 €	1600 x 700 mm
115R60.180.E	1.281,00 €	1800 x 600 mm	115R70.180.E	1.537,00 €	1800 x 700 mm

Muebles especiales

Fregadero con
bastidor para
lavavajillas



.E en código: incluye estante

BASTIDOR 600		BASTIDOR 700	
114S60.120	1.171,00 €	114S70.120	1.330,00 €
114S60.120.E	1.438,00 €	114S70.120.E	1.624,00 €
Dimensiones 850 x 1200 x 600 mm		Dimensiones 850 x 1200 x 700 mm	
Fregadero incluido a escoger		Fregadero incluido a escoger	
112L60.120 o 112R60.120		113L70.120 o 113R70.120	
114S60.180		114S70.180	
114S60.180.E		114S70.180.E	
Dimensiones 850 x 1800 x 600 mm		Dimensiones 850 x 1800 x 700 mm	
Fregadero incluido a escoger		Fregadero incluido a escoger	
113L60.180 o 113R60.180		113L70.180 o 113R70.180	

Mueble con puerta y espacio para lavavajillas (incluye fregadero)



BASTIDOR 600		BASTIDOR 700	
114V60L.120	1.767,00 €	114V70L.120	1.942,00 €
114V60X.180	2.797,00 €	114V70X.180	2.969,00 €
Dimensiones 850 x 1800 x 600 mm		Dimensiones 850 x 1800 x 600 mm	
Fregadero incluido a escoger		Fregadero incluido a escoger	
113L60.180 o 113R60.180		113L70.180 o 113R70.180	
Dimensiones 850 x 1200 x 600 mm		Dimensiones 850 x 1200 x 700 mm	

Muebles especiales

Mueble con puertas para fregadero
(fregadero no incluido)



El fregadero a escoger no está incluido en el precio y debe coincidir con la medida del mueble. Ejemplo: mueble 1200x 600 para fregadero 1200x600

BASTIDOR 600

114Z60.120

1.661,00 €

Dimensiones
1200 x 600 mm

114Z60.140

1.774,00 €

Dimensiones
1400 x 600 mm

114Z60.160

1.879,00 €

Dimensiones
1600 x 600 mm

BASTIDOR 700

114Z70.120 1.676,00 €

Dimensiones
1200 x 700 mm

114Z70.180 1.993,00 €

Dimensiones
1800 x 700 mm



11527

870,00 €

Mesa Tajo de acero inoxidable
Dimensiones
850 x 500 x 500 mm



11509.60 949,00 €

Módulo 3 cajones INOX
Dimensiones
510 x 465 x 590 mm

11509.70 992,00 €

Módulo 3 cajones INOX
Dimensiones
610 x 465 x 590 mm



11510

438,00 €

Pack 4 ruedas de recambio



11508

327,40 €

Cajón INOX gran capacidad
Dimensiones
150 x 460 x 450 mm



11530

1.015,00 €

Vertedero
Dimensiones
500 x 600 x 600 mm

muebles

compactos





12020.S 670,00 €

Mueble compacto para empotrar en pared con dispensador de papel toalla y papelera

Dimensiones
1372 x 362 x 159 mm
Dimensiones hueco instalación
1334 x 324 x 152 mm
Capacidad papelera
22,5 litros
Capacidad dispensador
700 usos

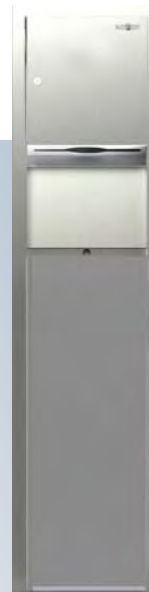

12021.S 678,00 €

Mueble compacto para empotrar en pared con dispensador de papel toalla y papelera de gran capacidad

Dimensiones
1219 x 438 x 209 mm
Dimensiones hueco instalación
1339 x 400 x 101 mm
Capacidad papelera
45 litros
Capacidad dispensador
700 usos



12020.P.S 713,00 €

Mueble compacto para empotrar en pared con dispensador de papel toalla y papelera. Puerta frontal de una sola pieza

Dimensiones
1400 x 350 x 115 mm
Dimensiones hueco instalación
1357 x 322 x 110 mm
Capacidad papelera
17 litros



12001.S 224,00 €

Papelera para empotrar en pared con puerta abatible de cierre automático

Dimensiones
438 x 330 x 114 mm
Dimensiones hueco instalación
394 x 292 x 108 mm
Capacidad
5,5 litros



12047.P.S 398,00 €

Mueble compacto para empotrar en pared con dispensador de papel toalla y papelera. Puerta frontal de una sola pieza

Dimensiones
700 x 350 x 115 mm
Dimensiones hueco instalación
660 x 322 x 110 mm
Capacidad papelera
6 litros
Dispensador de papel
350 usos



12047.S 351,00 €

Mueble compacto para empotrar en pared con dispensador de papel toalla y papelera

Dimensiones
660 x 362 x 108 mm
Dimensiones hueco instalación
622 x 324 x 102 mm
Capacidad papelera
7,5 litros
Dispensador de papel
350 usos

muebles

compactos





12031.S 640,00 €

Mueble compacto para empotrar en pared con dos portarrollos de papel higiénico, papelera con puerta abatible de cierre automático y dispensador de aros higiénicos

Dimensiones
832 x 438 x 108 mm
Dimensiones hueco de instalación
806 x 400 x 101 mm
Capacidad papelera
7,5 litros
Capacidad dispensador
500 usos



12035.S 543,00 €

Mueble compacto para empotrar en pared con dos portarrollos de papel higiénico y papelera con puerta abatible de cierre automático

Dimensiones
508 x 438 x 108 mm
Dimensiones hueco de instalación
470 x 400 x 101 mm
Capacidad papelera
7,5 litros



12008.P.S 345,00 €

Mueble compacto para empotrar en pared con dispensador de papel toalla

Dimensiones
450 x 350 x 113 mm
Dimensiones hueco de instalación
460 x 360 x 110 mm
Capacidad dispensador
350 usos



12029.S 174,00 €

Dispensador de aros higiénicos empotrado en pared

Dimensiones
324 x 438 x 67 mm
Dimensiones hueco de instalación
286 x 400 x 60 mm



12041.S 474,00 €

Mueble compacto para empotrar en encimera con dispensador de papel toalla y puerta abatible a papelera (no incluye papelera)

Dimensiones
361 x 323 x 292 mm
Dimensiones hueco en encimera
279 x 318 mm
Capacidad dispensador
350 usos



12010.S 456,00 €

Mueble compacto para empotrar en pared con dispensador de papel toalla y dosificador de jabón líquido

Dimensiones
762 x 438 x 108 mm
Dimensiones hueco de instalación
648 x 400 x 102 mm
Capacidad dispensador
700 toallas
Capacidad dosificador
3 litros





a better new world

BY NOFER

papeleras



Papeleras de gran capacidad



14073.S 734,00 €

Papelera para reciclaje con tres
containers interiores e individuales
de acero galvanizado pintado

Material

Acero inoxidable AISI 304

Acabado

Container SATINADO, tapa BRILLO

Dimensiones

865 mm, Ø 470 mm

Capacidad

150 litros



14073.SC.S 424,00 €

Papelera sin
tapa ni containers
interiores

Material

Acero inoxidable AISI 304

Acabado

Container SATINADO

Dimensiones

800 mm, Ø 470 mm

Capacidad

150 litros



14071.S 373,00 €

Papelera
con tapa

Material

Acero inoxidable AISI 304

Acabado

Container SATINADO, tapa BRILLO

Dimensiones

700 mm, Ø 377 mm

Capacidad

80 litros



14071.SC.S 178,00 €

Papelera sin tapa ni
containers interiores

Material

Acero inoxidable AISI 304

Acabado

SATINADO

Dimensiones

650 mm, Ø 377 mm

Capacidad

80 litros

papeleras



Papeleras de gran capacidad



14075.B 236,00 €

Dimensiones
 770 x 320 x 253 mm
 Capacidad
 50 litros

14076.B 385,00 €

Dimensiones
 930 x 367 x 367 mm
 Capacidad
 100 litros



14075.SC.B 227,00 €

Dimensiones
 650 x 314 x 248 mm
 Capacidad
 50 litros

14076.SC.B 238,00 €

Dimensiones
 740 x 360 x 360 mm
 Capacidad
 100 litros



14118 146,00 €

Material **Metal**
 Acabado **Metal**
 Color **Metal**
 Dimensiones
 650 x 315 x 216 mm
 Capacidad
 41 litros



Papeleras push-open



14114.B
 34,50 €

Dimensiones
 400 mm, Ø 200 mm
 Capacidad
 10 litros



14116.B
 71,40 €

Dimensiones
 650 mm, Ø 300 mm
 Capacidad
 35 litros



14117.B
 219,00 €

Dimensiones
 750 mm, Ø 360 mm
 Capacidad
 71 litros

Cubeta higiénica con pedal

Cubeta higiénica con pedal.
Cubo interior de plástico con asa

Material

Acabado satinado
y brillo (S y B):
acero inoxidable
Acabado blanco (W):
acero

Dimensiones
230 mm, Ø 170 mm

Capacidad
3 litros



09100.S

23,30 €

09100.B

19,60 €

09100.W

19,10 €

Material

Acabado satinado
y brillo (S y B):
acero inoxidable
Acabado blanco (W):
acero

Dimensiones
320 mm, Ø 210 mm

Capacidad
5 litros



09101.S

30,90 €

09101.B

25,80 €

09101.W

24,70 €

Material

Acabado satinado
y brillo (S y B):
acero inoxidable
Acabado blanco (W):
acero

Dimensiones
390 mm, Ø 250 mm

Capacidad
12 litros



09102.S

43,30 €

09102.B

37,10 €

09102.W

36,10 €

Material

Acabado satinado
y brillo (S y B):
acero inoxidable
Acabado blanco (W):
acero

Dimensiones
600 mm, Ø 250 mm

Capacidad
20 litros



09103.S

63,90 €

09103.B

58,30 €

09103.W

64,90 €



09104.S 68,00 €

09104.B 63,40 €

09104.W 82,70 €

Material

Acabado satinado
y brillo (S y B):
acero inoxidable
Acabado blanco (W):
acero

Dimensiones
610 mm, Ø 300 mm

Capacidad
30 litros



14025 26,20 €

Material

ABS BLANCO

Dimensiones

280 x 260 x 190 mm

Capacidad

9 litros

14026 20,80 €

Material

BLANCO ABS

Dimensiones

410 x 335 x 250 mm

Capacidad

23 litros



Dimensiones
660 x 190 x 190 mm

Capacidad
24 litros

14124 59,90 €

Material
Metal pintado (ver carta de color)

14124.B 114,00 €

Material
Acero inoxidable



Dimensiones
655 mm. Ø 215 mm

Capacidad
24 litros

14122 65,40 €

Material
Metal pintado (ver carta de color)

14122.B 100,30 €

Material
Acero inoxidable



14082 20,20 €

Papelera con asas

Material
Metal pintado (ver carta de color)

Dimensiones
320 mm alto, Ø 215 mm

Capacidad
12 litros



14096.B 44,30 €

Papelera sin tapa

Material
Acero inoxidable AISI 430

Dimensiones
315 mm Ø 215 mm

Capacidad
12 litros



14027 44,50 €

Papelera cabezal basculante

Material
ABS

Dimensiones
615 x 385 x 315 mm

Capacidad
55 litros

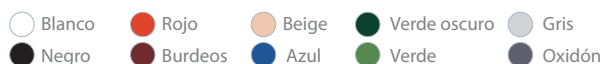

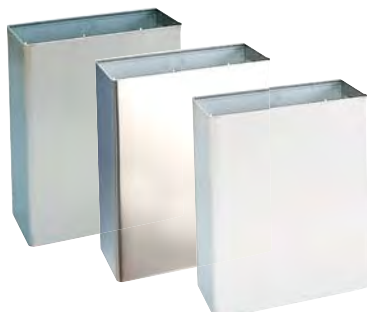

14077.S 82,80 €

14077.B 96,80 €

14077.W 70,70 €

Papelera mural sin tapa

Material

Acero inoxidable AISI 304.

Versión blanco acero pintado epoxy

Dimensiones

435 x 355 x 155 mm

Capacidad

23 litros



14078.S 151,00 €

14078.B 157,00 €

14078.W 111,00 €

Papelera mural con tapa

Material

Acero inoxidable AISI 304.

Versión blanco acero pintado epoxy

Dimensiones

435 x 355 x 155 mm

Capacidad

23 litros



14098 31,00 €

Papelera mural

Material

Metal

Acabado

Pintado epoxy color

Dimensiones

285 x 325 x 125 mm

Capacidad

11 litros



14098.B 49,10 €

Papelera mural

Material

Acero inoxidable

Acabado

BRILLO

Dimensiones

285 x 325 x 125 mm

Capacidad

11 litros

- Blanco
- Negro
- Rojo
- Burdeos
- Beige
- Azul
- Verde oscuro
- Verde
- Gris
- Oxidón

Higiénico



09004.S 55,60 €

Cubeta higiénica mural con tapa

Material
Acero inoxidable AISI 304

Dimensiones
272 x 228 x 98 mm

Capacidad
5,7 litros



04049.B.2 9,90 €

Dispensador de bolsas higiénicas

Material
ABS cromado

Dimensiones
138 x 100 x 28 mm

Consumable
06022

Paragüeros



14150 38,90 €

**Paragüero con refuerzo
ABS en la base**

Material
Metal

Acabado
Pintado color epoxy

Dimensiones
500 mm alto, Ø 215 mm



14150.B 81,40 €

**Paragüero con refuerzo
ABS en la base**

Material
Acero inoxidable

Acabado
BRILLO

Dimensiones
500 mm alto, Ø 215 mm



14152 175,00 €

**Paragüero con refuerzo
ABS en la base**

Material
Metal

Acabado
Pintado color epoxy

Dimensiones
520 mm alto, Ø 290 mm

- Blanco
- Negro
- Rojo
- Burdeos
- Beige
- Azul
- Verde oscuro
- Verde
- Gris
- Oxidón





a better new world

BY NOFER

Barras

barrasrectas 

BY NOFER

IVA ↓

Barras rectas con dos puntos de apoyo

Material

Acero inoxidable AISI 304

Acabado

BRILLO (B), SATINADO (S), BLANCO (B)

Ø de la barra

32 mm

Acabado

BRILLO (B)

SATINADO (S)

BLANCO (B)

Longitud



1200 mm

1000 mm

800 mm

600 mm

450 mm

300 mm

15054.120.S 79,30 €

15054.120.B 98,90 €

15054.120.W 88,80 €

Dimensiones
Longitud 1200 mm

15054.100.S 85,70 €

15054.100.B 93,10 €

15054.100.W 83,00 €

Dimensiones
Longitud 1000 mm

15054.80.S 38,00 €

15054.80.B 45,00 €

15054.80.W 46,40 €

Dimensiones
Longitud 800 mm

15054.60.S 36,50 €

15054.60.B 41,50 €

15054.60.W 42,20 €

Dimensiones
Longitud 600 mm

15054.45.S 29,50 €

15054.45.B 34,50 €

15054.45.W 36,10 €

Dimensiones
Longitud 450 mm

15054.30.S 28,50 €

15054.30.B 33,50 €

15054.30.W 34,00 €

Dimensiones
Longitud 300 mm



Material
Acero inoxidable
AISI 304

Acabado
SATINADO (S)
BRILLO (B)
BLANCO (W)

Diámetro barra
32 mm

IVA ↓



15051.80.S 122,50 €

Con portarrollos
Dimensiones
Longitud 800 mm

15051.80.B 133,50 €

15051.80.W 118,00 €

15051.SP.80.S 123,00 €

Sin portarrollos
Dimensiones
Longitud 800 mm

15051.SP.80.B 134,00 €

15051.SP.80.W 118,00 €



15051.60.S 117,50 €

Con portarrollos
Dimensiones
Longitud 600 mm

15051.60.B 128,50 €

15051.60.W 109,00 €

15051.85.S 139,00 €

Con portarrollos
Dimensiones
Longitud 850 mm

15051.85.B 149,00 €

15051.85.W 129,00 €



15064.S 232,00 €

15064.B 247,00 €

15064.W 247,00 €

Con anclaje a suelo y portarrollos
Dimensiones
820 x 800 x 200mm
(Dimensiones totales)

15206.S 237,00 €

15206.B 247,00 €

15206.W 247,00 €

Con pata de soporte a suelo y portarrollos
Dimensiones
Longitud 800 mm,
altura 750 mm

15062.S 137,00 €

15062.B 164,00 €

15062.W 164,00 €

Con pata de soporte a suelo y portarrollos
Dimensiones
770 x 780 x 100 mm

Barras

soporte



IVA ↓

BY NOFER

Material
Acero inoxidable
AISI 304

Acabado
SATINADO (S)
BRILLO (B)
BLANCO (W)

Diámetro barra
32 mm

Triple soporte pared

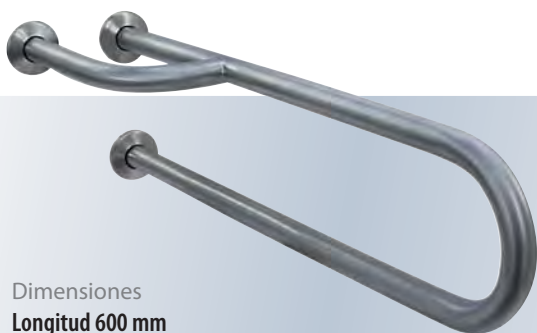

Dimensiones
Longitud 600 mm



15047.S 144,00 €

15047.B 135,00 €

15047.W 155,00 €



Dimensiones
Longitud 600 mm



15048.S 144,00 €

15048.B 135,00 €

15048.W 155,00 €

Soporte pared-suelo



15203.S 150,00 €

15203.B 169,00 €

15203.W 154,00 €

Dimensiones
700 x 700 mm

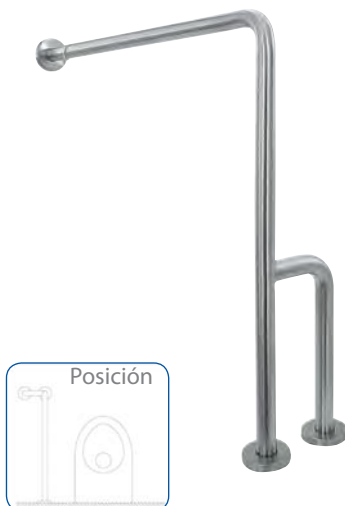

15204.S 150,00 €

15204.B 169,00 €

15204.W 154,00 €

Dimensiones
700 x 700 mm



15198.S 79,00 €

15198.B 111,00 €

15198.W 81,00 €

Dimensiones
700 x 700 mm



Material
Acero inoxidable
AISI 304
Acabado
SATINADO (S)
BRILLO (B)
BLANCO (W)
Diámetro barra
32 mm



IVA ↓

15158.S 89,00 €

15158.B 93,50 €

15158.W 154,00 €

Dimensiones
Brazo vertical: 700 mm.
Brazo horizontal: 400 mm



IVA ↓

15159.S 89,00 €

15159.B 93,50 €

15159.W 154,00 €

Dimensiones
Brazo vertical: 700 mm.
Brazo horizontal: 400 mm



IVA ↓

15060.S 83,50 €

15060.B 91,50 €

15060.W 103,00 €

Posición reversible
Dimensiones
600 x 600 mm



IVA ↓

15068.S 62,50 €

15068.B 68,60 €

15068.W 89,40 €

Ángulo de 135°
Dimensiones
Longitud brazo: 300 mm



IVA ↓

15069.S 84,50 €

15069.B 92,70 €

15069.W 89,60 €

Ángulo de 60°
Dimensiones
Longitud brazo: 400 mm



IVA ↓

15052.S 87,50 €

15052.B 103,00 €

15052.W 105,00 €

Ángulo de 90°
Dimensiones
700 x 700 mm

3 lados



IVA ↓

15049.S 164,00 €

15049.B 172,00 €

15049.W 177,00 €

Barra de doble ángulo
Dimensiones
Brazo horizontal: 425 x 580 mm.
Brazo vertical: 730 mm

IVA ↓

15050.S 164,00 €

15050.B 172,00 €

15050.W 177,00 €

Barra de doble ángulo
Dimensiones
Brazo horizontal: 425 x 580 mm.
Brazo vertical: 730 mm



15209.B
20,80 €



Soporte para rociador de ducha
Material
ABS cromado

Barras de acero galvanizado con recubrimiento nylon color blanco 3 mm. Cumple normas DIN. No precisa conexión a tierra. Comportamiento ante el fuego: no inflamable y autoextinguible. Diámetro barra 32 mm.

Acabado
BLANCO



IVA ↓

15158.N 146,00 €

Barra ángulo 90°

Dimensiones
700 x 700 mm



IVA ↓

15159.N 146,00 €

Barra ángulo 90°

Dimensiones
700 x 700 mm



IVA ↓

15203.N 197,00 €

Barra pared-suelo con doble soporte a suelo

Dimensiones
800 x 800 mm



IVA ↓

15042.N 418,00 €

Asiento plegable

Dimensiones
257 x 480 x 390 mm



IVA ↓

15042.MOV.N 400,00 €

Asiento amovible (no plegable)

Dimensiones
560 x 390 x 525 mm



IVA ↓

15052.N 151,00 €

Barra para ducha pared-pared

Dimensiones
700 x 700 mm



IVA ↓

15049.N 215,00 €

Barra de doble ángulo.
Incluye soporte para rociador de ducha

Dimensiones
800 x 700 x 700 mm

15209

11,50 €



IVA ↓

15050.N 215,00 €

Barra de doble ángulo.
Incluye soporte para rociador de ducha

Dimensiones
800 x 700 x 700 mm



Barras de acero galvanizado con recubrimiento nylon color blanco 3 mm. Cumple normas DIN. No precisa conexión a tierra. Comportamiento ante el fuego: no inflamable y autoextinguible. Diámetro barra 32 mm.

Acabado
BLANCO

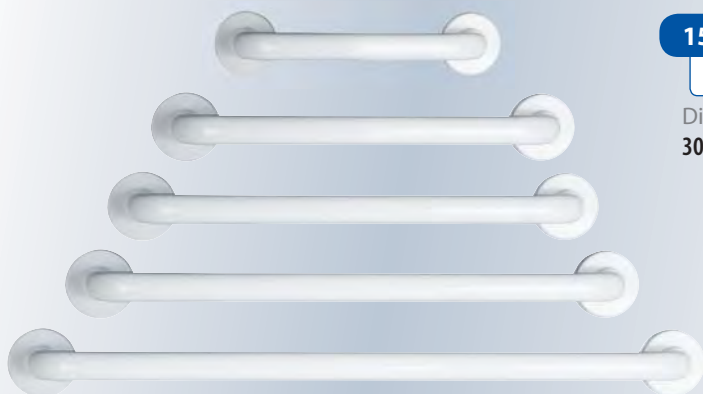

15054.30.N

55,30 €

Dimensiones
300 mm

15054.40.N

60,80 €

Dimensiones
400 mm

15054.50.N

64,70 €

Dimensiones
500 mm

15054.60.N

72,10 €

Dimensiones
600 mm

15054.80.N

81,60 €

Dimensiones
800 mm

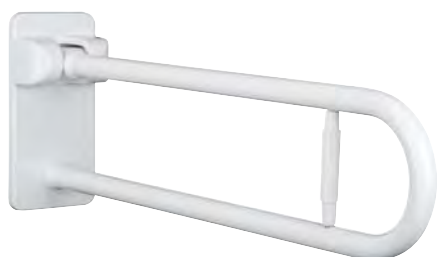

15051.80.N

260,00 €

Dimensiones
Longitud 800 mm

15051.60.N

274,00 €

Dimensiones
Longitud 600 mm



Con anclaje a suelo

Dimensiones
Longitud 850 mm.
Altura 800 mm.
Longitud abatible 700 mm

15064.N

433,00 €



15206.N

476,00 €

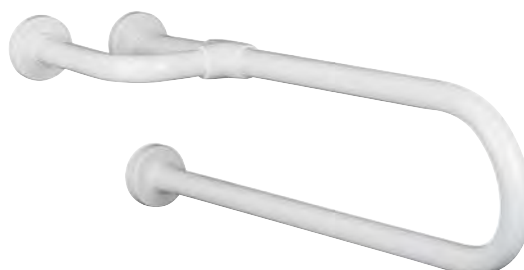

Con triple apoyo en pared. Posición reversible

15047.60.N

189,00 €

Dimensiones
Longitud 600 mm

15047.80.N

184,00 €

Dimensiones
Longitud 800 mm

asientos para ducha





Material
Acero inoxidable
AISI 304
Acabado
SATINADO (S)
BRILLO (B)
BLANCO (W)

Asientos de ducha plegables



15045.S 195,00 €

15045.B 221,00 €

15045.W 232,00 €

Con doble apoyo a suelo

Dimensiones
440 x 450 x 410 mm



15046.S 178,00 €

15046.B 205,00 €

15046.W 195,00 €

Con soporte en pared

Dimensiones
346 x 450 x 410 mm



15065.S

174,00 €

Con asiento de tabla
fenólica y soporte
en pared

Dimensiones
388 x 456 x 420 mm



15066.S

238,00 €

Con asiento
acolchado y soporte
en pared

Dimensiones
425 x 450 x 420 mm



15041.S 154,00 €

Dimensiones
100 x 434 x 454 mm



15067.2 83,20 €

Dimensiones
100 x 325 x 325 mm

Material
Aluminio y ABS

Asientos



15042.MOV.B 303,00 €

15042.MOV.S 297,00 €

15042.MOV.W 303,00 €

Asiento amovible para ducha (no plegable)

Material
Acero inoxidable AISI 304
Dimensiones
498 x 450 x 416 mm



15043.N 425,00 €

Asiento para bañera

Dimensiones
260 x 700 x 480 mm
Material
Aluminio recubierto nylon



15044.N

144,00 €

Taburete

Dimensiones
250 x 355 x 320 mm

Material
Aluminio recubierto nylon

15045.N

169,00 €

Dimensiones
420 x 550 x 320 mm

Placas no conductoras



15210
5,90 €

Adecuado para barras
15051 y 15062



15211
3,20 €

Adecuado para barras
rectas (se precisan
dos unidades)

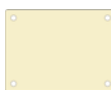

15213
3,20 €

Adecuado para
barras 15064



15220
3,20 €

Adecuado para asientos de ducha
15045 y 15046.
(asiento 15045 precisa dos unidades)
(asiento 15046 precisa tres unidades)

movilidad



Inodoros ergonómicos

Acabado
Porcelana blanca



13142 228,00 €

Inodoro a suelo con salida vertical. Abertura frontal. Tapa 13144 no incluida (P.V.P.: 79,60 €)

Dimensiones
510 x 380 x 585 mm



13143 228,00 €

Inodoro a suelo con salida horizontal. Abertura frontal. Tapa 13144 no incluida (P.V.P.: 79,60 €)

Dimensiones
490 x 380 x 590 mm



13141 273,00 €

Inodoro a suelo con salida horizontal. Abertura frontal. Tapa 13141.OPEN no incluida

Dimensiones
480 x 375 x 570 mm



13141.OPEN 118,00 €

Tapa inodoro 13141 (P.V.P.: 79,60 €)



13151 650,00 €

Inodoro a suelo con salida horizontal. Salida vertical opcional añadiendo curva técnica de 90° 13111 (P.V.P.: 8,00 €). Tapa 13161 (P.V.P.: 142,00 €) no incluida

Dimensiones
490 x 380 x 500 mm



13149 872,00 €

Inodoro monobloque suspendido. Tapa 13144.I (P.V.P.: 79,60 €) no incluida

Dimensiones
830 x 380 x 780 mm



13146 355,00 €

Inodoro a suelo con salida a suelo. Tapa 13145 no incluida (P.V.P.: 79,60 €)

Dimensiones
310 x 305 x 410 mm



13181

61,80 €

Cisterna de accionamiento manual. Incluye tubo conexión a inodoro

Material
ABS

Dimensiones
330 x 445 x 123 mm



13191

382,00 €

Mezclador termostático mural para higiene personal. Accionamiento mediante palanca

Kits inodoros



13142.KIT
369,40 €

Kit inodoro equipado con:

13142 Inodoro

13181 Cisterna ABS

13144 Asiento con tapa



13142.KITERM
751,40 €

Kit inodoro equipado con:

13142 Inodoro

13181 Cisterna ABS

13144 Asiento con tapa

13191 Mezclador termostático palanca para higiene personal



13143.KIT
369,40 €

Kit inodoro equipado con:

13143 Inodoro

13181 Cisterna ABS

13144 Asiento con tapa



13142.KITERM
751,40 €

Kit inodoro equipado con:

13143 Inodoro

13181 Cisterna ABS

13144 Asiento con tapa

13191 Mezclador termostático palanca para higiene personal

13184.B 70,30 € Mando manual neumático externo con pulsador para cisterna 13181

13182.B 110,00 € Mando manual neumático de encastre con pulsador para cisterna 13181

Lavamanos ergonómicos



13133 249,00 €

Con soporte mural con dos escuadras

13134 444,00 €

Con soporte mural neumático reclinable
accionado mediante barra frontal



13139 13,40 €

Sifón externo para lavamanos



13140 28,20 €

Tubo de desagüe flexible
para lavamanos



13106 5,20 €

Válvula de desagüe
para lavamanos



07200 152,00 €

Mezclador con palanga.
Adecuado para lavamanos
13133 y 13134

Kits lavamanos



13133.KIT

447,80 €



13134.KIT

642,80 €

Kit lavamanos equipado con:

13133 Con soporte mural
con dos escuadras

13139 Sifón externo

13140 Tubo de desagüe

13106 Válvula de desagüe

07200 Mezclador con palanga

Kit lavamanos equipado con:

13134 Con soporte mural
pneumático reclinable

13139 Sifón externo

13140 Tubo de desagüe

13106 Válvula de desagüe

07200 Mezclador con palanga

Asientos inodoro



15036 53,60 €

Asiento para inodoro con abertura higiénica. Adaptación universal

Material
Durolux



15037 53,50 €

Asiento para inodoro con abertura higiénica y tapa. Adaptación universal

Material
Durolux



15025 30,80 €

Asiento para inodoro con tapa. Adaptación universal

Material
Madera prensada



15028 57,30 €

Material Color
ABS Gris



15029 184,00 €

Material
Acero inoxidable AISI 304
Acabado
SATINADO



15031 211,00 €

Material
Madera

Asientos con alza



IVA ↓

15032
54,10 €

Asiento ergonómico sin tapa. Suplemento elevador 100 mm

Material
POLIPROPILENO



IVA ↓

15033
62,30 €

Asiento ergonómico con tapa. Suplemento elevador 100 mm

Material
POLIPROPILENO



IVA ↓

15034
166,00 €

Asiento ergonómico sin tapa y con asideros. Suplemento elevador 100 mm

Material
POLIPROPILENO



IVA ↓

15038
335,00 €

Asiento para inodoro con abertura higiénica frontal, alza de 100 mm y tapa. Adaptación universal

Material
Madera prensada



IVA ↓

15039
99,50 €

Asiento ergonómico con tapa. Suplemento elevador 100 mm

Material
Asiento Duraplast. Tapa poliester

Plato de ducha



Sifón y válvula incluida

Material
PVC BLANCO

13201.2 247,50 €

Dimensiones
800 x 800 mm

13202.2 255,00 €

Dimensiones
900 x 900 mm

13206.2 255,00 €

Dimensiones
700 x 700 mm

13207.2 333,00 €

Dimensiones
800 x 1200 mm

Espejos reclinables



Otras medidas disponibles bajo pedido

Dimensiones
800 x 600 mm.



08024.S 209,00 €

Material
Acero inoxidable AISI 304
Acabado
SATINADO



08024.B 219,00 €

Material
Acero inoxidable AISI 304
Acabado
BRILLO



08024.W 165,00 €

Material
Acero
Acabado
BLANCO



Otras medidas disponibles bajo pedido

Dimensiones
700 x 500 mm.



08023.S 188,00 €

Material
Acero inoxidable AISI 304
Acabado
SATINADO



08023.B 198,00 €

Material
Acero inoxidable AISI 304
Acabado
BRILLO



08023.W 152,00 €

Material
Acero
Acabado
BLANCO



08025 331,00 €

Dimensiones
630 x 370 mm

Material
Aluminio recubierto nylon



08026 97,90 €

Dimensiones
380 x 530 mm

Material
Marco ABS blanco, soporte
acero inoxidable



15401

38,10 €

Pasamanos protector con estructura de aluminio cubierto de PVC. Monocolor

Altura
140 mm



15402

38,10 €

Pasamanos protector con estructura de aluminio cubierto de PVC con línea de 35 mm en diferente color. Bicolor

Altura
140 mm



15403

38,10 €

Pasamanos protector con estructura de aluminio cubierto de PVC con línea de 60 mm en diferente color. Bicolor

Altura
140 mm



15404

4,10 €

Codo para pasamanos tipo PM11, PM12 y PM13

Altura
140 mm

15405

2,16 €

Elemento de sujeción a la pared para el pasamanos tipo PM11, PM12 y PM13. Recomendado una unidad cada 70 cm

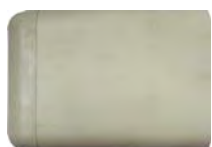

15406

26,10 €

Protector de pared con estructura de aluminio cubierto de PVC

Altura
102 mm



15408

35,00 €

Protector de pared con estructura de aluminio cubierto de PVC

Altura
152 mm



15410

14,80 €

Protector esquinas 90°

Ancho
51 mm

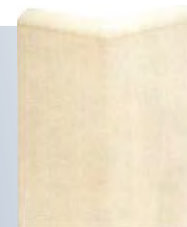

15412

34,00 €

Protector esquinas 135°

Ancho
51 mm

15407

3,30 €

Terminación protector pared

15409

4,00 €

Terminación protector pared

15411

1,65 €

Terminación protector esquina

15413

4,20 €

Terminación protector esquina

Estructura de aluminio y pasamanos de nylon



15304.N

43,80 €

Soporte intermedio en "L" para pasamanos



15303.N

34,80 €

Soporte intermedio en "T" para pasamanos



15300.30.N

8,00 €

Pasamanos 300 mm

15300.40.N

10,70 €

Pasamanos 400 mm

15300.50.N

13,20 €

Pasamanos 500 mm

15300.60.N

16,10 €

Pasamanos 600 mm

15300.90.N

24,80 €

Pasamanos 900 mm

15302.N

24,30 €

Soporte terminal para pasamanos

15301.N

23,10 €

Codo para pasamanos posición izquierda y derecha





a better new world

BY NOFER

lavajos / duchas de emergencia

BY NOFER

Material
Acero galvanizado
Conexiones
Latón
Acabado
Pintado epoxy color verde

Lavaojos de emergencia mural
Funcionamiento
Palanca manual lateral



19086 373,00 €

Material
Recogedor de polipropileno

19087 659,00 €

Material
Recogedor de acero inoxidable

Lavaojos de emergencia con pedestal
Funcionamiento
Palanca manual lateral



19088 389,00 €

Material
Recogedor de polipropileno

19089 721,00 €

Material
Recogedor de acero inoxidable

Lavaojos de emergencia con pedestal
Funcionamiento
Palanca manual lateral y pedal



19212 569,00 €

Material
Recogedor de polipropileno

19213 783,00 €

Material
Recogedor de acero inoxidable

Combinación ducha y lavaojos de emergencia

Funcionamiento ducha
Tirante rígido con empuñadura triangular

Funcionamiento lavaojos
Palanca manual lateral



19094 795,00 €

Material
Rociador de ducha y recogedor de polipropileno

19095 1.463,00 €

Material
Rociador de ducha y recogedor de acero inoxidable

Ducha de emergencia
instalación en techo
Funcionamiento
Tirante rígido con
empuñadura triangular



19160

222,00 €

Material
Rociador de ducha
de polipropileno

19161

659,00 €

Material
Rociador de ducha
de acero inoxidable

Ducha de emergencia de
instalación en pared
Funcionamiento
Tirante rígido con
empuñadura triangular



19164

243,00 €

Material
Rociador de ducha
de polipropileno

19165

700,00 €

Material
Rociador de ducha
de acero inoxidable

Combinación ducha y
lavojos de emergencia

Funcionamiento ducha
Tirante rígido con
empuñadura triangular

Funcionamiento lavojos
Palanca manual
lateral y pedal

19096

875,00 €

Material
Rociador de ducha y
recogedor de polipropileno

19097

1.504,00 €

Material
Rociador de ducha y
recogedor de acero inoxidable

Ducha de emergencia
Funcionamiento
Tirante rígido con
empuñadura triangular

19098

527,00 €

Material
Rociador de ducha
de polipropileno

19099

873,00 €

Material
Rociador de ducha
de acero inoxidable



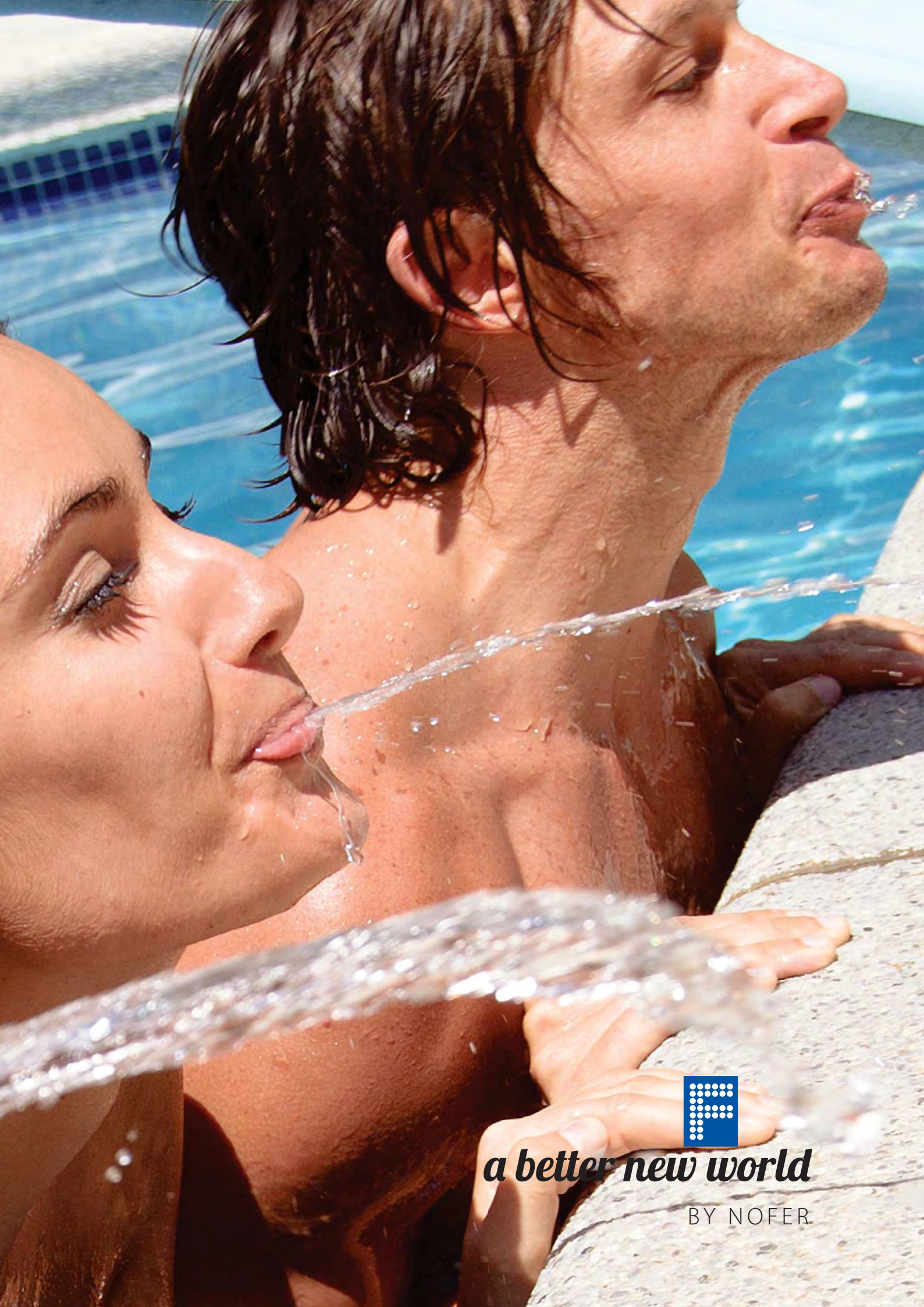

a better new world

BY NOFER

Fuentes
DE AGUA

inoxcold
BY NOFER



10002 754,00 €

Fuente de agua fría 50L/h

Carcasa

Acero inoxidable AISI 304

Acabado

SATINADO

Dimensiones

980 x 310 x 305 mm



10004.S 709,00 €

Fuente de agua fría 25L/h

Carcasa

Acero inoxidable AISI 304

Acabado

SATINADO

Dimensiones

980 x 310 x 305 mm



10004.F 599,00 €

Fuente de agua fría 25 L/h

Carcasa

Acero

Acabado

GRIS

Dimensiones

980 x 310 x 305 mm



10080 754,00 €

Fuente de agua fría mural 30L/h

Carcasa

Acero inoxidable AISI 304

Acabado

SATINADO

Dimensiones

415 x 310 x 305 mm



Consultar tasa reciclaje en pag. 165

Fuente de agua con grifo surtidor

Material
Acero inoxidable AISI 304



10023 319,00 €

Dimensiones
115 x 300 x 300 mm



10023.280 717,00 €

Dimensiones
185 x 300 x 260 mm

Accesorios



10010
28,50 €

Dispensador de vasos
de plástico

Capacidad
70 vasos



10071
72,10 €

Grifo llenavasos



10008
68,00 €

Grifo pulsador



10005
54,60 €

Filtro anticloro



10007
97,90 €

Cartucho anticloro



13113
4,10 €

Tapón embellecedor
de acero inoxidable
Ø 40 mm

	10002	10004.F - 10004.S	10080
CARACTERÍSTICAS			
Caudal de agua fría a 10°C / Tª entrada: 20°C / Tª ambiente	50 l/h	25 l/h	30 l/h
Voltaje	230V	230V	230V
Frecuencia	50/60Hz	50/60Hz	50/60Hz
Potencia total	190 W	100W	170W
Potencia compresor	1/6 Hp	1/16 Hp	1/16 Hp
Tipo de refrigerante	R134A	R134A	R134A
Tipo de condensador	ventilación forzada	ventilación forzada	ventilación forzada
Depósito / compresor	SI - 2 litros	SI - 2 litros	SI - 2 litros
Rellena vasos	SI	SI	SI
Grifos	SI	SI	SI
Diámetro entrada de agua	1/4" o 3/8"	1/4" o 3/8"	5/15" enchufe rápido
Desagüe	Ø 22 mm	Ø 22 mm	Ø 22 mm
Regulación temperatura salida de agua	SI	SI	SI
Regulación altura de chorro	SI	SI	SI
Botellón	-	-	-





09200

1.895,00 €

Cambia pañales horizontal empotrado

Material

Acero inoxidable AISI 304

Acabado

SATINADO

Dimensiones

**648 x 940 x 450mm (abierto)/
10mm (cerrado)**



09203

1.895,00 €

Cambia pañales horizontal adosado

Material

Acero inoxidable AISI 304

Acabado

SATINADO

Dimensiones

**648 x 940 x 550mm (abierto)/
103mm (cerrado)**



09206

2.299,00 €

Cambia pañales horizontal adosado

Material

Acero inoxidable AISI 304

Acabado

SATINADO

Dimensiones

**650 x 760 x 615 mm (abierto)/
165mm (cerrado)**



09207

375,50 €

Cambia pañales horizontal adosado

Material

LDPE (Polietileno)

Acabado

Microtexturizado

Dimensiones

**506 x 872 x 513mm (abierto)/
110mm (cerrado)**



09208

375,50 €

Cambia pañales vertical adosado

Material

LDPE (Polietileno)

Acabado

Microtexturizado

Dimensiones

**899 x 559 x 903mm (abierto)/
112mm (cerrado)**





a better new world

BY NOFER

grifería



Grifería temporizada



07000 65,90 €

Grifo pulsador temporizado de un agua sobre encimera

Temporización
15 segundos a 3 bar



07001 69,20 €

Grifo pulsador temporizado de un agua mural

Temporización
15 segundos a 3 bar



07002 104,00 €

Grifo pulsador temporizado de un agua encimera

Temporización
15 seg. a 3 bar,
con lim. caudal 6l/min



07002M 211,00 €

Grifo pulsador temporizado mezclador sobre encimera con válvulas antiretorno

Temporización
15 segundos a 3 bar



07003 73,40 €

Grifo pulsador temporizado de un agua sobre encimera

Temporización
15 segundos a 3 bar



07003M 139,00 €

Grifo pulsador temporizado mezclador con palanca lateral sobre encimera

Temporización
15 segundos a 3 bar



07004 94,30 €

Grifo palanca temporizado de un agua mural

Temporización
15 segundos a 3 bar

Caños



07008 46,20 €

Caño mural para lavamanos



07009 78,30 €

Caño mural para lavamanos



07010 33,20 €

Caño curvo mural

Limitador de caudal (6/l min) opcional 07222 adecuado para grifos temporizados y caños

Grifería urinario



07052 81,00 €

Grifo pulsador temporizado urinario mural encastrado

Temporización
8 segundos a 3 bar

Grifería ducha



07060 81,00 €

Grifo pulsador temporizado de ducha un agua mural encastrado

Temporización
15 segundos a 3 bar



07061 85,40 €

Grifo pulsador temporizado de ducha un agua mural instalación en superficie

Temporización
15 segundos a 3 bar



07062 258,00 €

Grifo pulsador temporizado de ducha mezclador encastrado

Temporización
15 segundos a 3 bar



07069 394,00 €

Grifo palanca temporizado de ducha mezclador termostático

Temporización
15 segundos a 3 bar



07063 186,00 €

Conjunto ducha con pulsador temporizado un agua. Tubo 850 mm

Temporización
15 segundos a 3 bar



07064 365,00 €

Conjunto ducha con pulsador temporizado mezclador. Tubo 850 mm

Temporización
15 segundos a 3 bar



07071 73,60 €

Rociador ducha antivandálico mural



07074 102,40 €

Rociador ducha antivandálico mural orientable

Grifería WC



07076.1 148,00 €

Fluxor temporizado mural empotrado 1"

07076.34 145,00 €

Fluxor temporizado mural empotrado 3/4"



07078 146,00 €

Fluxor temporizado mural 3/4" con llave de paso

07078.1 150,00 €

Fluxor temporizado mural 1" con llave de paso



07079

91,50 €

Fluxor temporizado mural 3/4"



07086 67,60 €

Tubo descarga diámetro ext. 28 mm. Adecuado para fluxores inodoro 07078 y 07079

07086.32 69,20 €

Tubo descarga diámetro ext. 32 mm. Adecuado para fluxor 07078.1

Soluciones antivandálicas



07013 57,70 €

Grifo un agua. Antivandálico, instalación transmuro. Accionamiento mediante pulsador 07084 ó 07085

7017.2.10 312,00 €

Grifo mezclador. Antivandálico, instalación transmuro. Incluye pulsador



07080 139,00 €

Fluxor temporizado mural 3/4". Antivandálico, instalación transmuro. Accionamiento mediante pulsador 07084 ó 07085

07081 86,10 €

Con llave de paso



07084 70,00 €

07085 70,00 €

Pulsador antivandálico



07082 270,00 €

Fluxor temporizado mural 3/4" encastrado.

07083 219,00 €

Con llave de paso



07011.10 67,00 €

Caño curvo. Antivandálico, instalación transmuro. Indicado para espesor de muro 10 cm. Otros espesores consultar.



07075 67,00 €

para ducha. Antivandálico, instalación transmuro. Consultar según espesor de muro

Grifería fregadero profesional



07101 300,00 €

Grifo de sobremesa tipo ducha un agua



07102 399,00 €

Grifo de sobremesa tipo ducha de dos aguas



07102M 602,00 €

Grifo mural tipo ducha de dos aguas monomando



07100 649,00 €

Grifo mural tipo ducha de dos aguas monomando de leva larga



07101.CC 443,00 €

Grifo de sobremesa tipo ducha un agua con caño



07102.CC 531,00 €

Grifo de sobremesa tipo ducha dos aguas con caño



07102M.CC 733,00 €

Grifo mural tipo ducha de dos aguas monomando con caño



07103 61,80 €

Caño orientable 3/4"
Temporización
190 x 240 mm

Grifería de pedal y de pie



07106 149,00 €

Grifo monopedal un agua suelo



07107 220,00 €

Grifo monopedal mezclador progresivo suelo



07108 223,00 €

Grifo bipedal mezclador suelo



07112 115,00 €

Grifo pulsador de pie un agua empotrado suelo

Grifería gerontológica



07200 152,00 €

Grifo monomando mezclador palanca clínica. Instalación sobre encimera



07201 202,00 €

Grifo monomando mezclador palanca clínica. Instalación mural





17054.A.2

88,40 €

Mata insectos, 1 tubo 13W
Covertura 80 m²

Carcasa
Aluminio con tapas laterales de ABS

Dimensiones
277 x 290 x 112 mm

Recambio tubo
06020.13 (P.V.P.: 20,40 €)



17055.A.2

107,00 €

Mata insectos, 2 tubos 13W.
(total 26W). Covertura 160 m²

Carcasa
Aluminio con tapas laterales de ABS

Dimensiones
277 x 354 x 112 mm

Recambio tubo
06020.13 (P.V.P.: 20,40 €)



17055.I.2

165,00 €

Mata insectos, 2 tubos 13W.
(total 26W). Covertura 160 m²

Carcasa
Acero inoxidable

Dimensiones
275 x 352 x 112 mm

Recambio tubo
06020.13 (P.V.P.: 20,40 €)



17056.A.2

148,00 €

Mata insectos, 3 tubos
39W. Covertura 240 m²

Carcasa
Aluminio

Dimensiones
323 x 497 x 112 mm

Recambio tubo
06020.13 (P.V.P.: 20,40 €)



17056.I.2

216,00 €

Mata insectos, 3 tubos
39W. Covertura 240 m²

Carcasa
Acero inoxidable

Dimensiones
323 x 497 x 112 mm

Recambio tubo
06020.13 (P.V.P.: 20,40 €)



17057.I

422,00 €

FMata insectos, 2 tubos
40W. (total 80W).
Covertura 280 m²

Carcasa
Acero inoxidable

Dimensiones
265 x 694 x 140 mm

Recambio tubo
06020.40 (P.V.P.: 28,80 €)



17060.2

111,00 €

Mata insectos, 1 tubo 18W y lámina.
Covertura 40 m²

Carcasa
Aluminio

Dimensiones
155 x 465 x 190 mm

Recambio tubo
06020.18 (P.V.P.: 28,20 €)

Consumible
06019.2 (P.V.P.: 35,00 €)

ambientadores

BY NOFER

Ambientador mural recargable

Material
ABS BLANCO



06016

6,60 €

Carga

17050

19,70 €

Funcionamiento a pilas (2x1,5V).
Tiempo ajustable (5-25s)

Dimensiones
205 x 120 x 90 mm



06016

6,60 €

Carga

17051

20,60 €

Funcionamiento a pilas (2x1,5V).
Tiempo ajustable (5-25s)

Dimensiones
235 x 80 x 90 mm



06030

19,20 €

Carga

17030

52,30 €

Conectado a red.
Potencia 10 W.

Dimensiones
190x 100 x 90 mm



17100.W

94,60 €

Acabado
BLANCO

Bacteriostático mural recargable

Material
ABS

Dimensiones
230 x 120 x 90 mm



06050

24,00 €

Carga

17100.B

123,00 €

Acabado
CROMADO

colección *classic* *white*



03036

 Pág. 40



05118

 Pág. 50



05005

 Pág. 47



04108.MINI

 Pág. 53



04020

 Pág. 51



04108

 Pág. 53

colección
classic blue



03036.T

 Pág. 40



05118.T

 Pág. 50



05005.T

 Pág. 47



04108.MINI.T

 Pág. 53



04020.T

 Pág. 51



04108.T

 Pág. 53

colección
cube



04021

 Pág. 51



04109

 Pág. 53



05006

 Pág. 47



03037

 Pág. 40

colección **NOVA**



04010.S



04010.B



04010.W

 Pág. 51



04005.S



04005.B



04005.W

 Pág. 51



05105.S



05105.B

 Pág. 50



05001.S



05001.B



05001.W

Pág. 45



05001.XL.S



05001.XL.B



05001.XL.W

Pág. 45



05104.S

05104.W

Pág. 47



05103.S

05103.B

05103.W

Pág. 47

our staff picks

pit-lane

acabado brillo





i Pág. 32

02057



i Pág. 59

16360.B



i Pág. 59

16361.B



i Pág. 58

09052.B



i Pág. 59

16350.B



i Pág. 58

16354.B



i Pág. 58

16357.B



i Pág. 59

16358.B



i Pág. 106

09101.B



i Pág. 59

08009.2



i Pág. 58

16352.B



i Pág. 59

09060.B

our staff picks
prestige
acabado satinado





i Pág. 61

16858.S



i Pág. 60

16860.S



i Pág. 60

16850.S

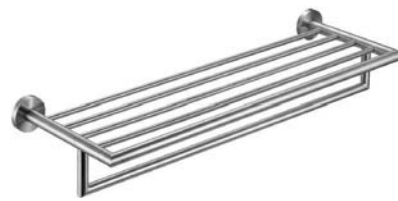

i Pág. 61

16853.S



i Pág. 65

09059.S



i Pág. 106

09101.S



i Pág. 32

02062



i Pág. 61

16852.S



i Pág. 61

16851.S

our staff picks

Smash
estilo blanco





i Pág. 40

03036



i Pág. 113

15051.80.W



i Pág. 45

05001.W



i Pág. 94

09101.W



i Pág. 19

01461.W



i Pág. 51

04005.W



i Pág. 112

15054.80.W

our staff picks
vintage
para gente especial





i Pág. 119

15065.S



i Pág. 32

02059



i Pág. 124

08025



i Pág. 117

15064.N



i Pág. 116

15203.N



i Pág. 122

13134



i Pág. 121

13142

Soporte publicitario y promoción

Stand expositor de madera. Sin montaje, listo para exponer.

Expositor 1

Prisma con tres caras de exposición:
producto blanco, acero inoxidable
y latón cromado

Dimensiones
2000 x 1000 x 900 mm

Expositor 2

Stand con dos caras de exposición:
producto de latón cromado y acero inox.

Dimensiones
1200 x 800 x 380 mm

Expositor 3

Stand metálico con una cara de
exposición. Fácil de ensamblar.

Dimensiones
2000 x 620 x 325 mm

Expositor 1



Expositor 3



Expositor 2

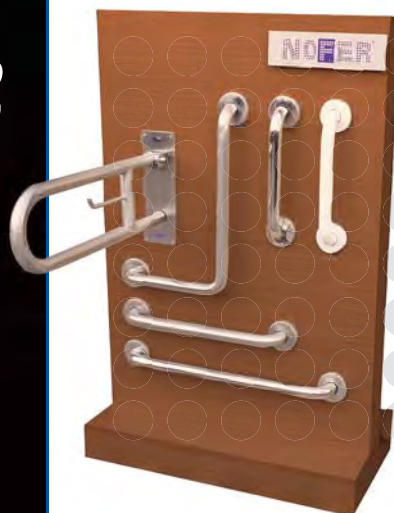

Los expositores pueden montarse con productos escogidos por el cliente en colaboración con el comercial de zona.

Condiciones de venta **NOFER**

CONDICIONES DE VENTA NOFER

Las descripciones y fotografías contenidas en nuestro catálogo deberán entenderse únicamente a nivel informativo. Nuestra política es la de mejorar continuamente los productos, por ello nos reservamos el derecho de modificar las especificaciones sin previo aviso.

PRECIOS

Los precios no incluyen IVA ni otros impuestos. Los precios del catálogo podrán ser modificados sin previo aviso y son válidos según tarifa vigente el día de la expedición.

PEDIDOS

Todos los pedidos deben formalizarse mediante documento escrito. Imprescindible para la fabricación especial:

- Adjuntar croquis con las medidas del producto solicitado.
- Abonar el 50% del importe en el momento de aceptación del pedido. El resto se abonará según las condiciones pactadas.
- Los precios no incluyen la instalación ni su puesta en marcha.

PLAZOS DE ENTREGA

- Quedando supeditada la mercancía incluida en el presente catálogo, a un proceso de fabricación del producto solicitado por el comprador, el plazo de entrega facilitado por NOFER, S.L. tendrá el carácter de orientativo o aproximado en el tiempo.
- Los eventuales retrasos en la entrega no podrán dar lugar a penalización alguna o indemnización por daños y perjuicios, ni facultarán al comprador para anular el pedido.

TRANSPORTE DE LA MERCANCÍA

- Cuando la mercancía viaje a porte debido, NOFER, S.L. queda exonerado de las posibles taras o defectos que pudieran ser imputables al transporte de la mercancía.
- Cuando la mercancía viaje a porte pagado, el cliente tiene que notificarle a NOFER, S.L. por escrito dentro de las 24 horas siguientes a la recepción de la mercancía, cualquier defecto o tara imputable a la agencia de transportes para facilitar la reclamación de la responsabilidad de acuerdo a la Ley 16/1987 de Ordenación de los Transportes terrestres y RD 1.111/1990 por el que se aprueba el reglamento de la LOTT.
- La reclamación contra el porteador por daño o avería, deberá hacerse en el acto del recibo de los bultos siempre que se trate de daños aparentes y **dentro de las 24 horas siguientes** al recibo, si los daños fuesen no aparentes, la protesta o reserva debe hacerse por escrito.
- Las mercancías viajan siempre por cuenta y riesgo del comprador, aún en los casos de convenios especiales.
- Portes pagados:
 - a Península a partir de 250 €.
 - a Baleares a partir de 500 €.
 - a Canarias a partir de 1.500 €.
 - a Ceuta y Melilla, portes consultar.

RECLAMACIONES Y DEVOLUCIONES

Na se aceptarán transcurridos QUINCE DÍAS de la fecha de recepción de la mercancía.

Dará constancia a estos fines la fecha de albarán de entrega del transportista.

No se aceptará ninguna devolución de material sin su embalaje original y la conformidad expresa por parte de NOFER, S.L., ni se admitirán devoluciones en los artículos de fabricación especial.

Cualquier devolución injustificada de material, en caso de abonarse, sufrirá una depreciación automática mínima de 15% sobre el importe facturado en concepto de gastos de gestión y almacenaje, pudiendo ésta ser mayor después de peritación.

GARANTÍAS

Conforme a las condiciones descritas en los certificados incluidos en el apartado correspondiente, queda limitada simplemente a la sustitución de las piezas y recambios, reconocidos por el personal técnico de NOFER, S.L., en nuestra empresa, sin indemnización de clase alguna. La garantía no incluye el desplazamiento, ni la solución de aquellas averías producidas por causas ajenas al diseño o fabricación del producto o que estén originadas por un uso indebido, instalación o mantenimiento del mismo, ni por el desgaste común.

CONDICIONES DE PAGO

Hasta la concesión de la oportuna clasificación y riesgo, todas las operaciones serán abonadas mediante pago anticipado.

OPERACIONES SUCESIVAS

El aplazamiento de pago de nuestras facturas será el acordado entre ambas partes. Transcurridos los vencimientos acordados, quedamos automáticamente autorizados a contabilizar los intereses de demora a razón de un UNO POR CIENTO por mes o fracción.

IMPUESTOS

Cargados en factura conforme a la legislación vigente.

RESERVA DE DOMINIO

La mercancía se considera propiedad de NOFER, S.L. hasta el total pago de la misma por el cliente, teniendo NOFER, S.L. hasta ese momento reserva de dominio.

JURISDICCION

Serán únicamente competentes, en case de litigio, los Tribunales de Barcelona.

REPARACIONES

Se realizarán por los Servicios de Asistencia autorizados, o bien en NOFER, S.L., previa aceptación del correspondiente presupuesto. **IMPORTANTE:** coste del presupuesto 15 €.



CÓDIGO	DESCRIPCIÓN	PRECIO (€)	PÁG.
01100.B	Secamanos CYCLON pulsador carcasa acero inoxidable brillo	319,00 €	11
01100.S	Secamanos CYCLON pulsador carcasa acero inoxidable satinado	319,00 €	11
01100.W	Secamanos CYCLON pulsador carcasa acero inoxidable blanco	319,00 €	11
01101.B	Secamanos CYCLON sensor carcasa acero inoxidable brillo	319,00 €	11
01101.S	Secamanos CYCLON sensor carcasa acero inoxidable satinado	319,00 €	11
01101.W	Secamanos CYCLON sensor carcasa acero inoxidable blanco	288,00 €	11
01151.B	Secamanos WINDFLOW sensor carcasa acero inoxidable brillo	339,00 €	9
01151.S	Secamanos WINDFLOW sensor carcasa acero inoxidable satinado	339,00 €	9
01151.W	Secamanos WINDFLOW sensor carcasa acero blanco	298,00 €	9
01250.B	Secamanos KAI pulsador acero inoxidable brillo	185,00 €	17
01250.S	Secamanos KAI pulsador acero inoxidable satinado	185,00 €	17
01250.W	Secamanos KAI pulsador acero blanco	155,00 €	17
01251.B	Secamanos KAI sensor acero inoxidable brillo	185,00 €	17
01251.S	Secamanos KAI sensor acero inoxidable satinado	185,00 €	17
01251.W	Secamanos KAI sensor acero blanco	155,00 €	17
01300.C	Secamanos JET color, motor sin escobillas	963,00 €	24
01300.W	Secamanos JET blanco, motor sin escobillas	819,00 €	24
01303.C	Secamanos V-JET otros colores	995,00 €	23
01303.S	Secamanos V-JET color Silver Aluminium	870,00 €	23
01303.W	Secamanos V-JET color Snow White	790,00 €	23
01304.C	Secamanos VELTIA otros colores	1.133,00 €	22
01304.S	Secamanos VELTIA color Silver Aluminium	1.092,00 €	22
01304.W	Secamanos VELTIA color Snow White	927,00 €	22
01400.W	Secamanos BORA carcasa ABS blanco	92,70 €	21
01401.B	Secamanos BORA carcasa acero inoxidable brillo	178,00 €	21
01401.S	Secamanos BORA carcasa acero inoxidable satinado	178,00 €	21
01401.W	Secamanos BORA carcasa acero inoxidable blanco	150,00 €	21
01451.B	Secamanos BIGFLOW sensor acero inoxidable brillante	178,50 €	19
01451.S	Secamanos BIGFLOW sensor acero inoxidable satinado	178,50 €	19
01451.W	Secamanos BIGFLOW sensor acero blanco	138,50 €	19
01461.W	Secamanos BIGFLOW sensor ABS blanco	92,75 €	19
01600.B	Secamanos THIN carcasa acero inoxidable brillo	299,00 €	13
01600.S	Secamanos THIN carcasa acero inoxidable satinado	299,00 €	13
01600.W	Secamanos THIN carcasa acero inoxidable blanco	273,00 €	13
01851.B	Secamanos FUGA ultrarápido acero inoxidable brillo	240,00 €	15
01851.S	Secamanos FUGA ultrarápido acero inoxidable satinado	240,00 €	15
01851.W	Secamanos FUGA ultrarápido acero blanco	212,00 €	15
01861.W	Secamanos FUGA ultrarápido abs blanco	180,00 €	15
02055.G	Secapelos mural 1200 W ABS gris	51,00 €	32
02055.N	Secapelos mural 1200 W ABS negro	41,00 €	32
02055.W	Secapelos mural 1200 W ABS blanco	30,50 €	32
02056	Secapelos mural 1200 W con enchufe	50,70 €	32
02057	Secapelos profesional 1600 W	55,00 €	32
02059	Secapelos mural 800 W con mango	117,00 €	32
02062	Secapelos mural 800 W con mango, enchufe y paro automático	166,00 €	32
02100.B	Secapelos MANGO carcasa acero inoxidable brillo	499,00 €	31
02100.S	Secapelos MANGO carcasa acero inoxidable satinado	499,00 €	31
02100.W	Secapelos MANGO carcasa acero inoxidable blanco	469,00 €	31
02200.B	Secapelos ZONDA carcasa acero inoxidable brillo	378,00 €	30
02200.S	Secapelos ZONDA carcasa acero inoxidable satinado	378,00 €	30
02200.W	Secapelos ZONDA carcasa acero inoxidable blanco	338,00 €	30
03001.B	Dosificador de jabón líquido vertical 1200 ml acero inoxidable brillo	46,90 €	39
03001.S	Dosificador de jabón líquido vertical 1200ml acero inoxidable satinado	46,75 €	39
03001.W	Dosificador de jabón líquido vertical 1200 ml acero inoxidable blanco	53,60 €	39
03002.B	Dosificador de jabón líquido horizontal 1200ml acero inoxidable brillo	46,90 €	37
03002.S	Dosificador de jabón líquido horizontal 1200 ml acero inoxidable satinado	49,40 €	37
03002.W	Dosificador de jabón líquido horizontal 1200ml acero inoxidable blanco	53,60 €	37

CÓDIGO	DESCRIPCIÓN	PRECIO (€)	PÁG.
03003.B	Dosificador de jabón líquido vertical redondo 350 ml acero inoxidable brillo	32,10 €	39
03004.B	Dosificador de jabón líquido cuadrado 1200 ml acero inoxidable brillo	58,75 €	37
03004.S	Dosificador de jabón líquido cuadrado 1200 ml acero inoxidable satinado	58,75 €	37
03004.W	Dosificador de jabón líquido cuadrado 1200 ml acero inoxidable blanco	57,75 €	37
03008	Dosificador de jabón líquido mural ABS 1500 ml	20,60 €	40
03009	Dosificador de jabón líquido mural ABS 3500 ml	30,90 €	40
03013.ABS	Dosificador de jabón hospitalario 500 ml ABS	97,90 €	40
03013.AL	Dosificador de jabón hospitalario 500 ml aluminio	118,00 €	40
03013.S	Dosificador de jabón hospitalario 500 ml acero inoxidable satinado	134,00 €	40
03016.L	Dosificador de jabón hospitalario 1000 ml ABS palanca larga	139,00 €	40
03017	Dosificador de jabón cuadrado 1000 ml ABS fumé gris	26,80 €	40
03018	Dosificador de jabón líquido 1000 ml ABS	19,95 €	40
03019	Dosificador de jabón líquido 2000 ml ABS	40,40 €	40
03022.S	Dosificador de jabón líquido vertical 820 ml acero inoxidable satinado	49,40 €	39
03023.B	Dosificador de jabón líquido automático 1200 ml acero inoxidable brillo	89,00 €	41
03023.S	Dosificador de jabón líquido automático 1200 ml acero inoxidable satinado	85,00 €	41
03024.B	Dosificador de jabón líquido vertical 300 ml acero inoxidable brillo	109,00 €	39
03024.S	Dosificador de jabón líquido vertical 300 ml acero inoxidable	114,00 €	39
03025.S	Dosificador de jabón líquido vertical 300 ml acero inoxidable	109,00 €	39
03033	Dosificador de jabón líquido automático 1200 ml ABS blanco	68,00 €	41
03036	Dosificador de jabón líquido SERIE CLASSIC 1000 ml ABS blanco	12,90 €	40
03036.T	Dosificador jabon líquido SERIE CLASSIC 1000 ml ABS transparente	14,00 €	40
03037	Dosificador de jabon líquido serie SERIE CUBE 1000 ml ABS blanco	12,90 €	40
03100	Dosificador de jabón líquido encastrar 500 ml botella acero inoxidable	49,75 €	41
03101	Dosificador de jabón líquido encastrar 1000 ml botella ABS	34,75 €	41
03105	Dosificador de jabón líquido encastrar automático 1000 ml	279,00 €	41
03201.S	Dosificador de jabón líquido encastrar vertical 1200 ml	105,00 €	41
03202.S	Dosificador de jabón líquido encastrar horizontal 1200 ml	105,00 €	41
04003	Dispensador de papel toalla en rollo ABS blanco	43,20 €	50
04005.B	Dispensador papel toalla acero inoxidable brillo	48,40 €	51
04005.S	Dispensador papel toalla acero inoxidable satinado	48,40 €	51
04005.W	Dispensador papel toalla acero blanco	35,70 €	51
04008	Portabobinas industrial suelo	48,20 €	47
04009	Portabobinas industrial pared	46,40 €	47
04010.B	Dispensador papel toalla SERIE NOVA acero inoxidable brillo	65,30 €	51
04010.S	Dispensador papel toalla SERIE NOVA acero inoxidable satinado	65,00 €	51
04010.W	Dispensador papel toalla SERIE NOVA acero blanco	61,40 €	51
04020	Dispensador de papel toalla SERIE CLASSIC ABS blanco	17,75 €	51
04020.T	Dispensador de papel toalla SERIE CLASSIC ABS transparente	19,20 €	51
04021	Dispensador papel toalla SERIE CUBE	17,75 €	51
04024.B	Dispensador pañuelos acero cromado acabado brillo	28,50 €	65
04049.B.2	Dispensador pañuelos en ABS cromado	9,90 €	109
04098.B	Dispensador papel mecha SERIE NOVA acero inoxidable brillo	104,00 €	52
04098.MINI.B	Dispensador papel mini mecha SERIE NOVA acero inoxidable brillo	88,60 €	52
04098.MINI.S	Dispensador papel mini mecha SERIE NOVA acero inoxidable satinado	88,60 €	52
04098.S	Dispensador papel mecha SERIE NOVA acero inoxidable satinado	107,00 €	52
04098.W	Dispensador papel mecha SERIE NOVA acero inoxidable blanco	98,70 €	52
04099.B	Dispensador papel mecha acero inoxidable brillo	110,00 €	52
04099.MINI.B	Dispensador papel mecha mini acero inoxidable brillo	90,60 €	52
04099.MINI.S	Dispensador papel mecha mini acero inoxidable satinado	90,60 €	52
04099.S	Dispensador papel mecha acero inoxidable satinado	110,00 €	52
04101	Dispensador papel mecha ABS blanco y gris fumé	46,90 €	53

CÓDIGO	DESCRIPCIÓN	PRECIO (€)	PÁG.
04101.MINI	Dispensador papel mecha mini ABS blanco y gris fumé	36,70 €	53
04108	Dispensador papel mecha SERIE CLASSIC ABS blanco	24,90 €	53
04108.MINI	Dispensador papel mecha mini SERIE CLASSIC ABS blanco	15,90 €	53
04108.MINI.T	Dispensador papel mecha mini SERIE CLASSIC ABS transparente	17,50 €	53
04108.T	Dispensador papel mecha SERIE CLASSIC ABS transparente	26,90 €	53
04109	Dispensador papel toalla SERIE CUBE ABS blanco	24,90 €	53
05001.B	Portarrollos industrial acero inoxidable brillo	37,75 €	45
05001.S	Portarrollos industrial acero inoxidable satinado	37,75 €	45
05001.W	Portarrollos industrial acero blanco	27,50 €	45
05001.XL.B	Portarrollos industrial acero inoxidable brillo	50,50 €	45
05001.XL.S	Portarrollos industrial acero inoxidable satinado	50,50 €	45
05001 XL.W	Portarrollos industrial acero blanco	50,50 €	45
05005	Portarrollos SERIE CLASSIC ABS blanco	15,90 €	47
05005.T	Portarrollos SERIE CLASSIC ABS transparente	17,20 €	47
05006	Portarrollos SERIE CUBE ABS blanco	15,90 €	47
05007.B	Portarrollos individual adosado acero inoxidable brillo con tapa	39,90 €	48
05007.S	Portarrollos individual adosado acero inoxidable satinado con tapa	41,50 €	48
05008.B	Portarrollos doble adosado acero inoxidable brillo con tapas	53,75 €	48
05011.B	Portarrollos individual antivandálico aluminio sin tapa	15,50 €	48
05013.B	Portarrollos individual acero inoxidable brillo con tapa	11,50 €	48
05013.S	Portarrollos individual acero inoxidable satinado con tapa	12,80 €	48
05015.S	Portarrollos doble adosado	73,50 €	48
05018.B	Portarrollos individual acero inoxidable sin tapa	19,00 €	48
05018.S	Portarrollos individual acero inoxidable sin tapa	20,10 €	48
05099	Portarrollos doble ABS blanco	37,90 €	48
05100.B	Portarrollos triple acero inoxidable brillo	68,00 €	49
05100.S	Portarrollos triple acero inoxidable satinado	68,00 €	49
05100.W	Portarrollos triple blanco	47,70 €	49
05101.B	Portarrollos doble SERIE NOVA acero inoxidable brillo	45,25 €	49
05101.S	Portarrollos doble SERIE NOVA acero inoxidable satinado	45,30 €	49
05101.W	Portarrollos doble SERIE NOVA acero blanco	48,20 €	49
05102.B	Portarrollos triple SERIE NOVA acero inoxidable brillo	63,10 €	49
05102.S	Portarrollos triple SERIE NOVA acero inoxidable satinado	51,10 €	49
05102.W	Portarrollos triple SERIE NOVA ACERO blanco	55,20 €	49
05103.B	Portarrollos industrial SERIE NOVA acero inoxidable brillo	69,30 €	47
05103.S	Portarrollos industrial SERIE NOVA acero inoxidable satinado	70,20 €	47
05103.W	Portarrollos industrial SERIE NOVA ACERO blanco	58,60 €	47
05104.S	Portarrollos industrial SERIE NOVA acero inoxidable satinado	81,80 €	47
05104.W	Portarrollos industrial SERIE NOVA acero blanco	63,40 €	47
05105.B	Portarrollos cuadruple SERIE NOVA acero inoxidable brillo	97,90 €	50
05105.S	Portarrollos cuadruple SERIE NOVA acero inoxidable satinado	97,90 €	50
05107.B	Dispensador bulkpack doble SERIE NOVA acero inoxidable brillo	67,00 €	50
05107.S	Dispensador bulkpack doble SERIE NOVA acero inoxidable satinado	67,00 €	50
05118	Dispensador higienico bulkpack SERIE CLASSIC ABS blanco	24,60 €	50
05118.T	Dispensador higienico bulkpack SERIE CLASSIC ABS transparente	25,90 €	50
05202.S	Portarrollos doble empotrado	94,50 €	48
05203.B	Portarrollos individual empotrado acero inoxidable brillo con tapa	27,75 €	48
05203.S	Portarrollos individual empotrado acero inoxidable satinado con tapa	30,90 €	48
05204.B	Portarrollos individual empotrado acero inoxidable brillo sin tapa	28,00 €	48
05204.S	Portarrollos individual empotrado acero inoxidable satinado sin tapa	28,00 €	48
05206.B	Portarrollos doble encastrado	38,40 €	48
06016	Carga para ambientador 17050	6,60 €	145
06019.2	Recambio láminas matainsectos 17060.2	35,00 €	145
06020.13	Tubo 13W	20,40 €	145
06020.18	Tubo 18W	28,20 €	145

CÓDIGO	DESCRIPCIÓN	PRECIO (€)	PÁG.
06020.40	Tubo 40W	28,80 €	145
06022	Caja bolsas higiénicas para dispensador	95,00 €	109
06030	Recambio difusor eléctrico 17030	19,20 €	145
06050	Carga bacteriostático	24,00 €	145
07000	Grifo pulsador temporizado de un agua encimera	65,90 €	139
07001	Grifo pulsador temporizado de un agua mural	69,20 €	139
07002	Grifo pulsador temporizado de un agua encimera	104,00 €	139
07002M	Grifo pulsador temporizado mezclador encimera	211,00 €	139
07003	Grifo pulsador temporizado de un agua encimera	73,40 €	139
07003M	Grifo pulsador temporizado mezclador encimera	139,00 €	139
07004	Grifo palanca temporizado de un agua mural	94,30 €	139
07008	Caño lavabo mural	46,20 €	139
07009	Caño lavabo encimera	78,30 €	139
07010	Caño lavabo mural	33,20 €	139
07011.10	Caño lavabo antivandálico	67,00 €	141
07013	Grifo pulsador temporizado antivandálico	57,70 €	141
07014	Kit grifería para compactos 13123 y 13124	1.014,00 €	78
07052	Descarga temporizada urinario mural encastrada	81,00 €	140
07060	Grifo temporizado de ducha un agua mural encastrado	81,00 €	140
07061	Grifo temporizado de ducha un agua mural visto	85,40 €	140
07062	Mezclador temporizado de ducha mural encastrado	258,00 €	140
07063	Grifo temporizado un agua ducha mural instalación vista	186,00 €	140
07064	Mezclador temporizado de ducha mural instalación vista	365,00 €	140
07069	Mezclador termostático temporizado de ducha mural	394,00 €	140
07071	Rociador ducha antivandálico mural	73,60 €	140
07074	Rociador ducha antivandálico mural orientable	102,40 €	140
07075	Rociador ducha antivandálico tras muro	67,00 €	141
07076.1	Fluxor temporizado mural empotrado 1"	148,00 €	141
07076.34	Fluxor temporizado mural empotrado 3/4"	145,00 €	141
07078	Fluxor temporizado mural 3/4" con llave de paso	146,00 €	141
07078.1	Fluxor temporizado mural 1" con llave de paso	150,00 €	141
07079	Fluxor temporizado mural 3/4"	91,50 €	141
07080	Fluxor temporizado mural 3/4" con llave de paso	139,00 €	141
07081	Fluxor temporizado mural 3/4"	86,10 €	141
07082	Fluxor temporizado mural 3/4" con llave de paso	270,00 €	141
07083	Fluxor temporizado mural 3/4"	219,00 €	141
07084	Pulsador antivandálico transmuro	70,00 €	141
07085	Pulsador antivandálico transmuro	70,00 €	141
07086	Tubo descarga Ø 28 mm	67,60 €	141
07086.32	Tubo descarga Ø 32 mm	69,20 €	141
07100	Grifo encimera tipo ducha dos aguas monomando con leva larga	649,00 €	142
07101	Grifo encimera tipo ducha un agua	300,00 €	142
07101.CC	Grifo encimera tipo ducha un agua con caño	443,00 €	142
07102	Grifo encimera tipo ducha dos aguas	399,00 €	142
07102.CC	Grifo encimera tipo ducha dos aguas con caño	531,00 €	142
07102M	Grifo encimera tipo ducha mezclador monomando	602,00 €	142
07102M.CC	Grifo mural tipo ducha de dos aguas monomando con caño	733,00 €	142
07103	Caño orientable 3/4"	61,80 €	142
07106	Grifo monopedal un agua suelo	149,00 €	143
07107	Grifo monopedal mezclador progresivo suelo	220,00 €	143
07108	Grifo bipedal mezclador suelo	223,00 €	143
07112	Grifo pulsador de pie un agua empotrado suelo	115,00 €	143
07200	Grifo monomando mezclador leva clínica encimera	152,00 €	143
07201	Grifo monomando mezclador leva clínica mural	202,00 €	143
08009.2	Espejo extensible de aumento de dos caras x1 y x5	59,85 €	59
08010	Espejo de aumento x3	122,00 €	59
08023.B	Espejo adaptado reclinable marco acero inoxidable AISI 304	198,00 €	124
08023.S	Espejo adaptado reclinable marco acero inoxidable AISI 304	188,00 €	124
08023.W	Espejo adaptado reclinable marco acero inoxidable AISI 304	152,00 €	124
08024.B	Espejo adaptado reclinable marco acero inoxidable AISI 304	219,00 €	124

CÓDIGO	DESCRIPCIÓN	PRECIO (€)	PÁG.
08024.S	Espejo adaptado reclinable marco acero inoxidable AISI 304	209,00 €	124
08024.W	Espejo adaptado reclinable marco acero inoxidable AISI 304	165,00 €	124
08025	Espejo adaptado reclinable aluminio-nylon	331,00 €	124
08026	Espejo adaptado reclinable ABS y acero inoxidable	97,90 €	124
08050.B	Espejo con marco acero inoxidable AISI 304 600 x 450 mm brillo	126,95 €	71
08050.S	Espejo con marco acero inoxidable AISI 304 600 x 450 mm satinado	126,95 €	71
08050.W	Espejo con marco acero inoxidable AISI 304 600 x 450 mm blanco	126,95 €	71
08051.B	Espejo con marco acero inoxidable AISI 304 700 x 500 mm brillo	127,25 €	71
08051.S	Espejo con marco acero inoxidable AISI 304 700 x 500 mm satinado	127,25 €	71
08051.W	Espejo con marco en acero 700 x 500 mm blanco	127,25 €	71
08052.B	Espejo con marco acero inoxidable AISI 304, 800 x 600 mm brillo	137,25 €	71
08052.S	Espejo con marco acero inoxidable AISI 304, 800 x 600 mm satinado	137,25 €	71
08052.W	Espejo con marco en acero, 800 x 600 mm blanco	137,25 €	71
08071	Espejo antivandálico de acero inoxidable AISI 304 pulido especial	102,00 €	71
09004.S	Cubeta 5,7 l rectangular acero inoxidable	55,60 €	109
09015.S	Percha individual	7,60 €	65
09016.B	Percha en acero inoxidable brillo	9,20 €	65
09016.S	Percha en acero inoxidable satinado	9,30 €	65
09017.B	Percha en acero inoxidable brillo	12,30 €	65
09017.S	Percha en acero inoxidable satinado	10,40 €	65
09022.B	Percha en latón cromado brillo	14,70 €	65
09023.B	Repisa con barra en acero inoxidable brillo	61,80 €	64
09023.S	Repisa con barra en acero inoxidable satinado	61,90 €	64
09030.B	Toallero en acero inoxidable, 450 mm, brillo	29,60 €	64
09030.S	Toallero en acero inoxidable, 450 mm, satinado	29,60 €	64
09031.B	Toallero en acero inoxidable, 600 mm, brillo	31,00 €	64
09031.S	Toallero en acero inoxidable, 600 mm, satinado	31,00 €	64
09034.B	Repisa en acero inoxidable, 600 mm	44,00 €	64
09036.B	Repisa con barra en acero inoxidable, 600 mm	50,40 €	64
09036.S	Repisa con barra en acero inoxidable, 600 mm	49,30 €	64
09044.B	Jabonera adosada en acero inoxidable	12,80 €	64
09044.S	Jabonera adosada en acero inoxidable	12,80 €	64
09047.B	Toallero rectangular en acero inoxidable	14,90 €	64
09047.S	Toallero rectangular en acero inoxidable	17,00 €	64
09048.B	Repisa en acero inoxidable, 450 mm, brillo	50,20 €	64
09048.S	Repisa en acero inoxidable, 450 mm, satinado	50,20 €	64
09052.B	Jabonera triangular latón cromado	25,90 €	58
09053.B	Jabonera esquinera latón cromado	57,60 €	58
09054.B	Jabonera rectangular latón cromado	34,70 €	58
09055.B	Jabonera rectangular latón cromado	20,30 €	58
09058.B	Tendedero de acero inoxidable	17,85 €	64
09059.B	Escobillero de acero inoxidable acabado brillo	22,50 €	65
09059.S	Escobillero de acero inoxidable acabado satinado	22,75 €	65
09060.B	Escobillero latón cromado acabado brillo	38,40 €	59
09060.S	Escobillero latón cromado acabado satinado	42,50 €	59
09062.B	Jabonera de rejilla acero inoxidable	65,80 €	60
09063.B	Jabonera rejilla esquinera acero inoxidable	45,30 €	60
09064.B	Jabonera de rejilla acero inoxidable	26,80 €	60
09065.B	Jabonera de rejilla acero inoxidable	63,60 €	60
09100.B	Cubeta 3 l acero inoxidable brillo	19,60 €	106
09100.S	Cubeta 3 l acero inoxidable satinado	23,30 €	106
09100.W	Cubeta 3 l acero inoxidable blanco	19,10 €	106
09101.B	Cubeta 5 l acero inoxidable brillo	25,80 €	106
09101.S	Cubeta 5 l acero inoxidable satinado	30,90 €	106
09101.W	Cubeta 5 l acero inoxidable blanco	24,70 €	106
09102.B	Cubeta 12 l acero inoxidable brillo	37,10 €	106
09102.S	Cubeta 12 l acero inoxidable satinado	43,30 €	106

CÓDIGO	DESCRIPCIÓN	PRECIO (€)	PÁG.
09102.W	Cubeta 12 l acero inoxidable blanco	36,10 €	106
09103.B	Cubeta 20 l acero inoxidable brillo	58,30 €	106
09103.S	Cubeta 20 l acero inoxidable satinado	63,90 €	106
09103.W	Cubeta 20 l acero inoxidable blanco	64,90 €	106
09104.B	Cubeta 30 l acero inoxidable brillo	63,40 €	106
09104.S	Cubeta 30 l acero inoxidable satinado	68,00 €	106
09104.W	Cubeta 30 l acero inoxidable blanco	82,70 €	106
09107	Escobillero de ABS blanco	6,00 €	65
09200	Cambia pañales horizontal encastrado acero inoxidable	1.895,00 €	135
09203	Cambia pañales horizontal adosado acero inoxidable	1.895,00 €	135
09206	Cambia pañales horizontal adosado acero inoxidable	2.299,00 €	135
09207	Cambia pañales horizontal de polietileno	375,50 €	135
09208	Cambia pañales vertical de polietileno	375,50 €	135
10002	Fuente de agua fría acero inoxidable AISI 304, 50l/h	754,00 €	132
10004.F	Fuente de agua fría acero pintado gris, 25l/h	599,00 €	132
10004.S	Fuente de agua fría acero inoxidable 304, 25 l/h	709,00 €	132
10005	Filtro antidoro	54,60 €	133
10007	Cartucho anticloro	97,90 €	133
10008	Grifo surtidor	68,00 €	133
10010	Dispensador de vasos	28,50 €	133
10023	Fuente acero inoxidable con grifo surtidor	319,00 €	133
10023.280	Fuente acero inoxidable con grifo surtidor	717,00 €	133
10071	Grifo llenavaso	72,10 €	133
10080	Fuente adaptada acero inoxidable	754,00 €	132
11160.060	Fregadero ind. acero inoxidable, 1 cubeta, con bastidor	878,00 €	90
11160.060.E	Fregadero ind. acero inoxidable, 1 cubeta, con bastidor y estante	1.034,00 €	90
11160.070	Fregadero ind. acero inoxidable, 1 cubeta, con bastidor	997,00 €	90
11160.070.E	Fregadero ind. acero inoxidable, 1 cubeta, con bastidor y estante	1.163,00 €	90
11170.070	Fregadero ind. acero inoxidable, 1 cubeta, con bastidor	1.028,00 €	90
11170.070.E	Fregadero ind. acero inoxidable, 1 cubeta, con bastidor y estante	1.211,00 €	90
11170.080	Fregadero ind. acero inoxidable, 1 cubeta, con bastidor	1.251,00 €	90
11170.080.E	Fregadero ind. acero inoxidable, 1 cubeta, con bastidor y estante	1.458,00 €	90
11170.100	Fregadero ind. acero inoxidable, 1 cubeta, con bastidor	1.595,00 €	90
11170.100.E	Fregadero ind. acero inoxidable, 1 cubeta, con bastidor y estante	1.848,00 €	90
11170.120	Fregadero ind. acero inoxidable, 1 cubeta, con bastidor	1.828,00 €	90
11170.120.E	Fregadero ind. acero inoxidable, 1 cubeta, con bastidor y estante	2.123,00 €	90
11170.140	Fregadero ind. acero inoxidable, 1 cubeta, con bastidor	1.903,00 €	90
11170.140.E	Fregadero ind. acero inoxidable, 1 cubeta, con bastidor y estante	2.234,00 €	90
11260.100	Fregadero ind. acero inoxidable, 2 cubetas, con bastidor	1.330,00 €	90
11260.100.E	Fregadero ind. acero inoxidable, 2 cubetas, con bastidor y estante	1.569,00 €	90
11260.120	Fregadero ind. acero inoxidable, 2 cubetas, con bastidor	1.376,00 €	90
11260.120.E	Fregadero ind. acero inoxidable, 2 cubetas, con bastidor y estante	1.641,00 €	90
11260.130	Fregadero ind. acero inoxidable, 2 cubetas, con bastidor	1.565,00 €	90
11260.130.E	Fregadero ind. acero inoxidable, 2 cubetas, con bastidor y estante	1.853,00 €	90
11260.140	Fregadero ind. acero inoxidable, 2 cubetas, con bastidor	1.664,00 €	90
11260.140.E	Fregadero ind. acero inoxidable, 2 cubetas, con bastidor y estante	1.971,00 €	90
11270.100	Fregadero ind. acero inoxidable, 2 cubetas, con bastidor	1.458,00 €	90
11270.100.E	Fregadero ind. acero inoxidable, 2 cubetas, con bastidor y estante	1.710,00 €	90
11270.120	Fregadero ind. acero inoxidable, 2 cubetas, con bastidor	1.579,00 €	90
11270.120.E	Fregadero ind. acero inoxidable, 2 cubetas, con bastidor y estante	1.875,00 €	90
11270.140	Fregadero ind. acero inoxidable, 2 cubetas, con bastidor	2.062,00 €	90
11270.140.E	Fregadero ind. acero inoxidable, 2 cubetas, con bastidor y estante	2.392,00 €	90

CÓDIGO	DESCRIPCIÓN	PRECIO (€)	PÁG.	CÓDIGO	DESCRIPCIÓN	PRECIO (€)	PÁG.
11270.180	Fregadero ind. acero inoxidable, 2 cubetas, con bastidor	2.330,00 €	90	113L70.180.E	Fregadero ind. acero inoxidable, 2 cub. y 1 esc. izq, c/ bastidor	2.261,00 €	91
11270.180.E	Fregadero ind. acero inoxidable, 2 cubetas, con bastidor y estante	2.754,00 €	90	113L70.190	Fregadero ind. acero inoxidable, 2 cub. y 1 esc. izq, c/ bastidor	2.020,00 €	91
112L60.100	Fregadero ind. acero inoxidable, 1 cub. y 1 esc. izq, c/ bastidor	1.021,00 €	90	113L70.190.E	Fregadero ind. acero inoxidable, 2 cub. y 1 esc. izq, c/ bastidor	2.464,00 €	91
112L60.100.E	Fregadero ind. acero inoxidable, 1 cub. y 1 esc. izq, c/ bastidor	1.261,00 €	90	113L70.210	Fregadero ind. acero inoxidable, 2 cub. y 1 esc. izq, c/ bastidor	2.477,00 €	91
112L60.120	Fregadero ind. acero inoxidable, 1 cub. y 1 esc. izq, c/ bastidor	1.058,00 €	90	113L70.210.E	Fregadero ind. acero inoxidable, 2 cub. y 1 esc. izq, c/ bastidor	2.946,00 €	91
112L60.120.E	Fregadero ind. acero inoxidable, 1 cub. y 1 esc. izq, c/ bastidor	1.323,00 €	90	113R60.140	Fregadero ind. acero inoxidable, 2 cub. y 1 esc. der, c/ bastidor	1.445,00 €	91
112L60.130	Fregadero ind. acero inoxidable, 1 cub. y 1 esc. izq, c/ bastidor	1.187,00 €	90	113R60.140.E	Fregadero ind. acero inoxidable, 2 cub. y 1 esc. der, c/ bastidor	1.752,00 €	91
112L60.130.E	Fregadero ind. acero inoxidable, 1 cub. y 1 esc. izq, c/ bastidor	1.474,00 €	90	113R60.160	Fregadero ind. acero inoxidable, 2 cub. y 1 esc. der, c/ bastidor	1.547,00 €	91
112L60.140	Fregadero ind. acero inoxidable, 1 cub. y 1 esc. izq, c/ bastidor	1.311,00 €	90	113R60.160.E	Fregadero ind. acero inoxidable, 2 cub. y 1 esc. der, c/ bastidor	1.891,00 €	91
112L60.140.E	Fregadero ind. acero inoxidable, 1 cub. y 1 esc. izq, c/ bastidor	1.617,00 €	90	113R60.180	Fregadero ind. acero inoxidable, 2 cub. y 1 esc. der, c/ bastidor	1.636,00 €	91
112L70.100	Fregadero ind. acero inoxidable, 1 cub. y 1 esc. izq, c/ bastidor	1.157,00 €	90	113R60.180.E	Fregadero ind. acero inoxidable, 2 cub. y 1 esc. der, c/ bastidor	2.031,00 €	91
112L70.100.E	Fregadero ind. acero inoxidable, 1 cub. y 1 esc. izq, c/ bastidor	1.409,00 €	90	113R60.190	Fregadero ind. acero inoxidable, 2 cub. y 1 esc. der, c/ bastidor	1.710,00 €	91
112L70.120	Fregadero ind. acero inoxidable, 1 cub. y 1 esc. izq, c/ bastidor	1.246,00 €	90	113R60.190.E	Fregadero ind. acero inoxidable, 2 cub. y 1 esc. der, c/ bastidor	2.108,00 €	91
112L70.120.E	Fregadero ind. acero inoxidable, 1 cub. y 1 esc. izq, c/ bastidor	1.541,00 €	90	113R70.160	Fregadero ind. acero inoxidable, 2 cub. y 1 esc. der, c/ bastidor	1.715,00 €	91
112L70.130	Fregadero ind. acero inoxidable, 1 cub. y 1 esc. izq, c/ bastidor	1.311,00 €	90	113R70.160.E	Fregadero ind. acero inoxidable, 2 cub. y 1 esc. der, c/ bastidor	2.113,00 €	91
112L70.130.E	Fregadero ind. acero inoxidable, 1 cub. y 1 esc. izq, c/ bastidor	1.621,00 €	90	113R70.180	Fregadero ind. acero inoxidable, 2 cub. y 1 esc. der, c/ bastidor	1.836,00 €	91
112L70.140	Fregadero ind. acero inoxidable, 1 cub. y 1 esc. izq, c/ bastidor	1.405,00 €	90	113R70.180.E	Fregadero ind. acero inoxidable, 2 cub. y 1 esc. der, c/ bastidor	2.261,00 €	91
112L70.140.E	Fregadero ind. acero inoxidable, 1 cub. y 1 esc. izq, c/ bastidor	1.736,00 €	90	113R70.190	Fregadero ind. acero inoxidable, 2 cub. y 1 esc. der, c/ bastidor	2.020,00 €	91
112L70.160	Fregadero ind. acero inoxidable, 1 cub. y 1 esc. izq, c/ bastidor	2.007,00 €	90	113R70.190.E	Fregadero ind. acero inoxidable, 2 cub. y 1 esc. der, c/ bastidor	2.464,00 €	91
112L70.160.E	Fregadero ind. acero inoxidable, 1 cub. y 1 esc. izq, c/ bastidor	2.404,00 €	90	113R70.210	Fregadero ind. acero inoxidable, 2 cub. y 1 esc. der, c/ bastidor	2.477,00 €	91
112L70.180	Fregadero ind. acero inoxidable, 1 cub. y 1 esc. izq, c/ bastidor	2.160,00 €	90	113R70.210.E	Fregadero ind. acero inoxidable, 2 cub. y 1 esc. der, c/ bastidor	2.946,00 €	91
112L70.180.E	Fregadero ind. acero inoxidable, 1 cub. y 1 esc. izq, c/ bastidor	2.583,00 €	90	11460.200	Fregadero ind. acero inoxidable, 2 cub. y 2 escurr, c/ bastidor	1.862,00 €	91
112L70.200	Fregadero ind. acero inoxidable, 1 cub. y 1 esc. izq, c/ bastidor	2.210,00 €	90	11460.200.E	Fregadero ind. acero inoxidable, 2 cub. y 2 escurr, c/ bastidor	2.272,00 €	91
112L70.200.E	Fregadero ind. acero inoxidable, 1 cub. y 1 esc. izq, c/ bastidor	2.664,00 €	90	11460.210	Fregadero ind. acero inoxidable, 2 cub. y 2 escurr, c/ bastidor	1.958,00 €	91
112R60.100	Fregadero ind. acero inoxidable, 1 cub. y 1 esc. der, c/ bastidor	1.021,00 €	90	11460.210.E	Fregadero ind. acero inoxidable, 2 cub. y 2 escurr, c/ bastidor	2.382,00 €	91
112R60.100.E	Fregadero ind. acero inoxidable, 1 cub. y 1 esc. der, c/ bastidor	1.261,00 €	90	11460.250	Fregadero ind. acero inoxidable, 2 cub. y 2 escurr, c/ bastidor	2.129,00 €	91
112R60.120	Fregadero ind. acero inoxidable, 1 cub. y 1 esc. der, c/ bastidor	1.058,00 €	90	11460.250.E	Fregadero ind. acero inoxidable, 2 cub. y 2 escurr, c/ bastidor	2.629,00 €	91
112R60.120.E	Fregadero ind. acero inoxidable, 1 cub. y 1 esc. der, c/ bastidor	1.323,00 €	90	11470.210	Fregadero ind. acero inoxidable, 2 cub. y 2 escurr, c/ bastidor	2.139,00 €	91
112R60.130	Fregadero ind. acero inoxidable, 1 cub. y 1 esc. der, c/ bastidor	1.187,00 €	90	11470.210.E	Fregadero ind. acero inoxidable, 2 cub. y 2 escurr, c/ bastidor	2.609,00 €	91
112R60.130.E	Fregadero ind. acero inoxidable, 1 cub. y 1 esc. der, c/ bastidor	1.474,00 €	90	11470.250	Fregadero ind. acero inoxidable, 2 cub. y 2 escurr, c/ bastidor	2.506,00 €	91
112R60.140	Fregadero ind. acero inoxidable, 1 cub. y 1 esc. der, c/ bastidor	1.311,00 €	90	11470.250.E	Fregadero ind. acero inoxidable, 2 cub. y 2 escurr, c/ bastidor	3.066,00 €	91
112R60.140.E	Fregadero ind. acero inoxidable, 1 cub. y 1 esc. der, c/ bastidor	1.617,00 €	90	114S60.120	Fregadero ind. acero inoxidable con bastidor para lavavajillas	1.171,00 €	94
112R70.100	Fregadero ind. acero inoxidable, 1 cub. y 1 esc. der, c/ bastidor	1.157,00 €	90	114S60.120.E	Fregadero ind. acero inoxidable con bastidor para lavavajillas	1.438,00 €	94
112R70.100.E	Fregadero ind. acero inoxidable, 1 cub. y 1 esc. der, c/ bastidor	1.409,00 €	90	114S60.180	Fregadero ind. acero inoxidable con bastidor para lavavajillas	1.934,00 €	94
112R70.120	Fregadero ind. acero inoxidable, 1 cub. y 1 esc. der, c/ bastidor	1.246,00 €	90	114S60.180.E	Fregadero ind. acero inoxidable con bastidor para lavavajillas	2.705,00 €	94
112R70.120.E	Fregadero ind. acero inoxidable, 1 cub. y 1 esc. der, c/ bastidor	1.541,00 €	90	114S70.120	Fregadero ind. acero inoxidable con bastidor para lavavajillas	1.330,00 €	94
112R70.130	Fregadero ind. acero inoxidable, 1 cub. y 1 esc. der, c/ bastidor	1.311,00 €	90	114S70.120.E	Fregadero ind. acero inoxidable con bastidor para lavavajillas	1.624,00 €	94
112R70.130.E	Fregadero ind. acero inoxidable, 1 cub. y 1 esc. der, c/ bastidor	1.621,00 €	90	114S70.180	Fregadero ind. acero inoxidable con bastidor para lavavajillas	2.116,00 €	94
112R70.140	Fregadero ind. acero inoxidable, 1 cub. y 1 esc. der, c/ bastidor	1.405,00 €	90	114S70.180.E	Fregadero ind. acero inoxidable con bastidor para lavavajillas	2.540,00 €	94
112R70.140.E	Fregadero ind. acero inoxidable, 1 cub. y 1 esc. der, c/ bastidor	1.736,00 €	90	114V60L.120	Fregadero ind. acero inoxidable con bastidor para lavavajillas	1.767,00 €	94
112R70.160	Fregadero ind. acero inoxidable, 1 cub. y 1 esc. der, c/ bastidor	2.007,00 €	90	114V60R.120	Fregadero ind. acero inoxidable con bastidor para lavavajillas	1.767,00 €	94
112R70.160.E	Fregadero ind. acero inoxidable, 1 cub. y 1 esc. der, c/ bastidor	2.404,00 €	90	114V60X.180	Fregadero ind. acero inoxidable con bastidor para lavavajillas	2.797,00 €	94
112R70.180	Fregadero ind. acero inoxidable, 1 cub. y 1 esc. der, c/ bastidor	2.160,00 €	90	114V70L.120	Fregadero ind. acero inoxidable con bastidor para lavavajillas	1.942,00 €	94
112R70.180.E	Fregadero ind. acero inoxidable, 1 cub. y 1 esc. der, c/ bastidor	2.583,00 €	90	114V70R.120	Fregadero ind. acero inoxidable con bastidor para lavavajillas	1.942,00 €	94
112R70.200	Fregadero ind. acero inoxidable, 1 cub. y 1 esc. der, c/ bastidor	2.210,00 €	90	114V70X.180	Fregadero ind. acero inoxidable con bastidor para lavavajillas	2.969,00 €	94
112R70.200.E	Fregadero ind. acero inoxidable, 1 cub. y 1 esc. der, c/ bastidor	2.664,00 €	90	114Z60.120	Mueble con puertas, para fregadero (no incluido)	1.661,00 €	95
11370.180	Fregadero ind. acero inoxidable, 3 cubetas con bastidor	2.430,00 €	91	114Z60.140	Mueble con puertas, para fregadero (no incluido)	1.774,00 €	95
11370.180.E	Fregadero ind. acero inoxidable, 3 cubetas con bastidor y estante	2.854,00 €	91	114Z60.160	Mueble con puertas, para fregadero (no incluido)	1.879,00 €	95
113L60.140	Fregadero ind. acero inoxidable, 2 cub. y 1 esc. izq, c/ bastidor	1.445,00 €	91	114Z70.120	Mueble con puertas, para fregadero (no incluido)	1.676,00 €	95
113L60.140.E	Fregadero ind. acero inoxidable, 2 cub. y 1 esc. izq, c/ bastidor	1.752,00 €	91	114Z70.180	Mueble con puertas, para fregadero (no incluido)	1.993,00 €	95
113L60.160	Fregadero ind. acero inoxidable, 2 cub. y 1 esc. izq, c/ bastidor	1.547,00 €	91	11508	Cajón acero inoxidable gran capacidad	327,40 €	95
113L60.160.E	Fregadero ind. acero inoxidable, 2 cub. y 1 esc. izq, c/ bastidor	1.891,00 €	91	11509.60	Modulo 3 cajones acero inoxidable para mesa fondo 600 mm	949,00 €	95
113L60.180	Fregadero ind. acero inoxidable, 2 cub. y 1 esc. izq, c/ bastidor	1.636,00 €	91	11509.70	Modulo 3 cajones acero inoxidable para mesa fondo 700 mm	992,00 €	95
113L60.180.E	Fregadero ind. acero inoxidable, 2 cub. y 1 esc. izq, c/ bastidor	2.031,00 €	91	11510	Pack 4 ruedas para mesas	438,00 €	95
113L60.190	Fregadero ind. acero inoxidable, 2 cub. y 1 esc. izq, c/ bastidor	1.710,00 €	91	11527	Mesa tajo de acero inoxidable	870,00 €	95
113L60.190.E	Fregadero ind. acero inoxidable, 2 cub. y 1 esc. izq, c/ bastidor	2.108,00 €	91	11530	Vertedero acero inoxidable	1.015,00 €	95
113L70.160	Fregadero ind. acero inoxidable, 2 cub. y 1 esc. izq, c/ bastidor	1.715,00 €	91	11560.060	Mesa mural acero inoxidable con peto	648,00 €	92
113L70.160.E	Fregadero ind. acero inoxidable, 2 cub. y 1 esc. izq, c/ bastidor	2.113,00 €	91	11560.060.E	Mesa mural acero inoxidable con peto y estante	663,00 €	92
113L70.180	Fregadero ind. acero inoxidable, 2 cub. y 1 esc. izq, c/ bastidor	1.836,00 €	91	11560.080	Mesa mural acero inoxidable con peto	664,00 €	92
				11560.080.E	Mesa mural acero inoxidable con peto y estante	697,00 €	92

CÓDIGO	DESCRIPCIÓN	PRECIO (€)	PÁG.	CÓDIGO	DESCRIPCIÓN	PRECIO (€)	PÁG.
11560.100	Mesa mural acero inoxidable con peto	688,00 €	92	115L70.140	Mesa acero inoxidable de chef con 1 cubeta a la izq. con peto	1.123,00 €	94
11560.100.E	Mesa mural acero inoxidable con peto y estante	717,00 €	92	115L70.140.E	Mesa acero inoxidable de chef con 1 cubeta a la izq. con peto	1.279,00 €	94
11560.120	Mesa mural acero inoxidable con peto	717,00 €	92	115L70.160	Mesa acero inoxidable de chef con 1 cubeta a la izq. con peto	1.192,00 €	94
11560.120.E	Mesa mural acero inoxidable con peto y estante	744,00 €	92	115L70.160.E	Mesa acero inoxidable de chef con 1 cubeta a la izq. con peto	1.360,00 €	94
11560.140	Mesa mural acero inoxidable con peto	775,00 €	92	115L70.180	Mesa acero inoxidable de chef con 1 cubeta a la izq. con peto	1.306,00 €	94
11560.140.E	Mesa mural acero inoxidable con peto y estante	806,00 €	92	115L70.180.E	Mesa acero inoxidable de chef con 1 cubeta a la izq. con peto	1.537,00 €	94
11560.150	Mesa mural acero inoxidable con peto	798,00 €	92	115R60.120	Mesa acero inoxidable de chef con 1 cubeta a la der. con peto	894,00 €	94
11560.150.E	Mesa mural acero inoxidable con peto y estante	843,00 €	92	115R60.120.E	Mesa acero inoxidable de chef con 1 cubeta a la der. con peto	1.026,00 €	94
11560.160	Mesa mural acero inoxidable con peto	815,00 €	92	115R60.140	Mesa acero inoxidable de chef con 1 cubeta a la der. con peto	971,00 €	94
11560.160.E	Mesa mural acero inoxidable con peto y estante	859,00 €	92	115R60.140.E	Mesa acero inoxidable de chef con 1 cubeta a la der. con peto	1.149,00 €	94
11560.180	Mesa mural acero inoxidable con peto	912,00 €	92	115R60.160	Mesa acero inoxidable de chef con 1 cubeta a la der. con peto	1.030,00 €	94
11560.180.E	Mesa mural acero inoxidable con peto y estante	996,00 €	92	115R60.160.E	Mesa acero inoxidable de chef con 1 cubeta a la der. con peto	1.224,00 €	94
11560.200	Mesa mural acero inoxidable con peto	983,00 €	92	115R60.180	Mesa acero inoxidable de chef con 1 cubeta a la der. con peto	1.088,00 €	94
11560.200.E	Mesa mural acero inoxidable con peto y estante	1.037,00 €	92	115R60.180.E	Mesa acero inoxidable de chef con 1 cubeta a la der. con peto	1.281,00 €	94
11560.220	Mesa mural acero inoxidable con peto	1.191,00 €	92	115R70.120	Mesa acero inoxidable de chef con 1 cubeta a la der. con peto	1.073,00 €	94
11560.220.E	Mesa mural acero inoxidable con peto y estante	1.288,00 €	92	115R70.120.E	Mesa acero inoxidable de chef con 1 cubeta a la der. con peto	1.230,00 €	94
11560.240	Mesa mural acero inoxidable con peto	1.216,00 €	92	115R70.140	Mesa acero inoxidable de chef con 1 cubeta a la der. con peto	1.123,00 €	94
11560.240.E	Mesa mural acero inoxidable con peto y estante	1.315,00 €	92	115R70.140.E	Mesa acero inoxidable de chef con 1 cubeta a la der. con peto	1.279,00 €	94
11570.060	Mesa mural acero inoxidable con peto	656,00 €	92	115R70.160	Mesa acero inoxidable de chef con 1 cubeta a la der. con peto	1.192,00 €	94
11570.060.E	Mesa mural acero inoxidable con peto y estante	675,00 €	92	115R70.160.E	Mesa acero inoxidable de chef con 1 cubeta a la der. con peto	1.360,00 €	94
11570.080	Mesa mural acero inoxidable con peto	673,00 €	92	115R70.180	Mesa acero inoxidable de chef con 1 cubeta a la der. con peto	1.306,00 €	94
11570.080.E	Mesa mural acero inoxidable con peto y estante	722,00 €	92	115R70.180.E	Mesa acero inoxidable de chef con 1 cubeta a la der. con peto	1.537,00 €	94
11570.100	Mesa mural acero inoxidable con peto	813,00 €	92	115Y60.E	Mesa esquinera acero inoxidable, con bastidor y con peto	1.018,00 €	92
11570.100.E	Mesa mural acero inoxidable con peto y estante	854,00 €	92	115Y70.E	Mesa acero inoxidable angular 90° con bastidor y peto	1.114,00 €	92
11570.120	Mesa mural acero inoxidable con peto	785,00 €	92	11660.060	Mesa central acero inoxidable	639,00 €	93
11570.120.E	Mesa mural acero inoxidable con peto y estante	813,00 €	92	11660.060.E	Mesa central acero inoxidable con estante	658,00 €	93
11570.140	Mesa mural acero inoxidable con peto	861,00 €	92	11660.080	Mesa central acero inoxidable	651,00 €	93
11570.140.E	Mesa mural acero inoxidable con peto y estante	903,00 €	92	11660.080.E	Mesa central acero inoxidable con estante	684,00 €	93
11570.150	Mesa mural acero inoxidable con peto	886,00 €	92	11660.100	Mesa central acero inoxidable	667,00 €	93
11570.150.E	Mesa mural acero inoxidable con peto y estante	955,00 €	92	11660.100.E	Mesa central acero inoxidable con estante	705,00 €	93
11570.160	Mesa mural acero inoxidable con peto	895,00 €	92	11660120	Mesa central acero inoxidable	694,00 €	93
11570.160.E	Mesa mural acero inoxidable con peto y estante	964,00 €	92	11660.120.E	Mesa central acero inoxidable con estante	724,00 €	93
11570.180	Mesa mural acero inoxidable con peto	974,00 €	92	11660.140	Mesa central acero inoxidable	750,00 €	93
11570.180.E	Mesa mural acero inoxidable con peto y estante	1.087,00 €	92	11660.140.E	Mesa central acero inoxidable con estante	796,00 €	93
11570.200	Mesa mural acero inoxidable con peto	1.109,00 €	92	11660.150	Mesa central acero inoxidable	763,00 €	93
11570.200.E	Mesa mural acero inoxidable con peto y estante	1.189,00 €	92	11660.150.E	Mesa central acero inoxidable con estante	826,00 €	93
11570.220	Mesa mural acero inoxidable con peto	1.222,00 €	92	11660.160	Mesa central acero inoxidable	798,00 €	93
11570.220.E	Mesa mural acero inoxidable con peto y estante	1.331,00 €	92	11660.160.E	Mesa central acero inoxidable con estante	843,00 €	93
11570.240	Mesa mural acero inoxidable con peto	1.251,00 €	92	11660.180	Mesa central acero inoxidable	884,00 €	93
11570.240.E	Mesa mural acero inoxidable con peto y estante	1.357,00 €	92	11660.180.E	Mesa central acero inoxidable con estante	977,00 €	93
115A60.080.E	Mesa baja mural acero inoxidable con peto y estante	788,00 €	92	11660.200	Mesa central acero inoxidable	931,00 €	93
115A60.100.E	Mesa baja mural acero inoxidable con peto y estante	812,00 €	92	11660.200.E	Mesa central acero inoxidable con estante	994,00 €	93
115A60.120.E	Mesa baja mural acero inoxidable con peto y estante	840,00 €	92	11660.220	Mesa central acero inoxidable	1.126,00 €	93
115A60.140.E	Mesa baja mural acero inoxidable con peto y estante	912,00 €	92	11660.220.E	Mesa central acero inoxidable con estante	1.169,00 €	93
115A60.160.E	Mesa baja mural acero inoxidable con peto y estante	971,00 €	92	11660.240	Mesa central acero inoxidable	1.145,00 €	93
115A70.080.E	Mesa baja mural acero inoxidable con peto y estante	816,00 €	92	11660.240.E	Mesa central acero inoxidable con estante	1.202,00 €	93
115A70.100.E	Mesa baja mural acero inoxidable con peto y estante	878,00 €	92	11670.060	Mesa central acero inoxidable	630,00 €	93
115A70.120.E	Mesa baja mural acero inoxidable con peto y estante	919,00 €	92	11670.060.E	Mesa central acero inoxidable con estante	661,00 €	93
115A70.140.E	Mesa baja mural acero inoxidable con peto y estante	1.021,00 €	92	11670.080	Mesa central acero inoxidable	653,00 €	93
115A70.160.E	Mesa baja mural acero inoxidable con peto y estante	1.090,00 €	92	11670.080.E	Mesa central acero inoxidable con estante	702,00 €	93
115L60.120	Mesa acero inoxidable de chef con 1 cubeta a la izq. con peto	894,00 €	94	11670.100	Mesa central acero inoxidable	696,00 €	93
115L60.120.E	Mesa acero inoxidable de chef con 1 cubeta a la izq. con peto	1.026,00 €	94	11670.100.E	Mesa central acero inoxidable con estante	744,00 €	93
115L60.140	Mesa acero inoxidable de chef con 1 cubeta a la izq. con peto	971,00 €	94	11670.120	Mesa central acero inoxidable	719,00 €	93
115L60.140.E	Mesa acero inoxidable de chef con 1 cubeta a la izq. con peto	1.149,00 €	94	11670.120.E	Mesa central acero inoxidable con estante	768,00 €	93
115L60.160	Mesa acero inoxidable de chef con 1 cubeta a la izq. con peto	1.030,00 €	94	11670.140	Mesa central acero inoxidable	813,00 €	93
115L60.160.E	Mesa acero inoxidable de chef con 1 cubeta a la izq. con peto	1.224,00 €	94	11670.140.E	Mesa central acero inoxidable con estante	892,00 €	93
115L60.180	Mesa acero inoxidable de chef con 1 cubeta a la izq. con peto	1.088,00 €	94	11670.150	Mesa central acero inoxidable	829,00 €	93
115L60.180.E	Mesa acero inoxidable de chef con 1 cubeta a la izq. con peto	1.281,00 €	94	11670.150.E	Mesa central acero inoxidable con estante	905,00 €	93
115L70.120	Mesa acero inoxidable de chef con 1 cubeta a la izq. con peto	1.073,00 €	94	11670.160	Mesa central acero inoxidable	843,00 €	93
115L70.120.E	Mesa acero inoxidable de chef con 1 cubeta a la izq. con peto	1.230,00 €	94	11670.160.E	Mesa central acero inoxidable con estante	922,00 €	93

CÓDIGO	DESCRIPCIÓN	PRECIO (€)	PÁG.
11670.180	Mesa central acero inoxidable	943,00 €	93
11670.180.E	Mesa central acero inoxidable con estante	1.065,00 €	93
11670.200	Mesa central acero inoxidable	1.027,00 €	93
11670.200.E	Mesa central acero inoxidable con estante	1.114,00 €	93
11670.220	Mesa central acero inoxidable	1.191,00 €	93
11670.220.E	Mesa central acero inoxidable con estante	1.255,00 €	93
11670.240	Mesa central acero inoxidable	1.241,00 €	93
11670.240.E	Mesa central acero inoxidable con estante	1.304,00 €	93
11680.100.E	Mesa central acero inoxidable con estante	848,00 €	93
11680.120.E	Mesa central acero inoxidable con estante	865,00 €	93
11680.140.E	Mesa central acero inoxidable con estante	1.004,00 €	93
11680.160.E	Mesa central acero inoxidable con estante	1.037,00 €	93
11680.180.E	Mesa central acero inoxidable con estante	1.215,00 €	93
11680.200.E	Mesa central acero inoxidable con estante	1.251,00 €	93
116A60.080.E	Mesa baja central acero inoxidable con estante	774,00 €	93
116A60.100.E	Mesa baja central acero inoxidable con estante	796,00 €	93
116A60.120.E	Mesa baja central acero inoxidable con estante	818,00 €	93
116A60.140.E	Mesa baja central acero inoxidable con estante	900,00 €	93
116A60.160.E	Mesa baja central acero inoxidable con estante	952,00 €	93
116A70.080.E	Mesa baja central acero inoxidable con estante	793,00 €	93
116A70.100.E	Mesa baja central acero inoxidable con estante	840,00 €	93
116A70.120.E	Mesa baja central acero inoxidable con estante	869,00 €	93
116A70.140.E	Mesa baja central acero inoxidable con estante	1.007,00 €	93
116A70.160.E	Mesa baja central acero inoxidable con estante	1.042,00 €	93
12001.S	Cubeta higiénica acero inoxidable encastrada	224,00 €	97
12008.PS	Dispensador papel toalla acero inoxidable encastrado	345,00 €	99
12010.S	Disp. papel y jabon acero inoxidable encastrado, mueble oculto	456,00 €	99
12016.ADO.S	Mueble secamanos, disp. papel toalla, jabonera y papeler	1.499,00 €	24
12017.PS	Mueble con secamanos, disp. papel toalla y paperlera	858,00 €	24
12019.PS	Mueble con secamanos, disp. papel toalla y papeler	858,00 €	24
12020.PS	Disp. papel y papeler acero inoxidable encastrado, bisagras	713,00 €	97
12020.S	Dispensador papel y papeler acero inoxidable encastrado	670,00 €	97
12021.S	Dispensador papel y papeler 49 l. acero inoxidable encastrado	678,00 €	97
12029.S	Dispensador de aros higiénicos acero inoxidable encastrado	174,00 €	99
12031.S	Dispensador de acero inoxidable papel higiénico, aros higiénicos y papeler	640,00 €	99
12035.S	Dispensador papel higienico doble y papeler acero inoxidable	543,00 €	99
12041.S	Dispensador papel y papeler acero inoxidable encastrado	474,00 €	99
12047.PS	Dispensador papel y papeler acero inoxidable encastrado	398,00 €	97
12047.S	Dispensador papel y papeler acero inoxidable encastrado	351,00 €	97
13001.B	Urinario mural acero inoxidable descarga vista brillo	495,00 €	77
13001.S	Urinario mural acero inoxidable descarga vista satinado	495,00 €	77
13002.B	Urinario mural acero inoxidable descarga empotrada brillo	495,00 €	77
13002.S	Urinario mural acero inoxidable descarga empotrada brillo	495,00 €	77
13003.12.S	Urinario colectivo mural acero inoxidable 1200 mm	1.069,00 €	77
13003.18.S	Urinario colectivo mural acero inoxidable 1800 mm	1.198,00 €	77
13003.24.S	Urinario colectivo mural acero inoxidable 2400 mm	1.318,00 €	77
13004.B	Urinario mural acero inoxidable brillo	495,00 €	77
13004.S	Urinario mural acero inoxidable satinado	495,00 €	77
13007.S	Separador mural urinarios acero inoxidable satinado	564,00 €	77
13008.S	Separador mural urinarios acero inoxidable perforado satinado	409,00 €	77
13012.B	Inodoro suelo salida pared acero inoxidable brillo	830,00 €	75
13012.M.B	Inodoro adaptado salida pared acero inoxidable brillo	1.154,00 €	75
13012.M.S	Inodoro adaptado salida pared acero inoxidable satinado	1.154,00 €	75
13012.S	Inodoro a suelo de acero inoxidable idable AISI 304	789,00 €	75
13013.B	Inodoro suelo salida suelo/pared acero inoxidable AISI 304 brillo	875,00 €	75
13013.S	Inodoro suelo salida suelo/pared acero inoxidable AISI 304 satinado	815,00 €	75
13014.B	Inodoro infantil acero inoxidable AISI 304 brillo	1.393,00 €	76
13014.S	Inodoro infantil acero inoxidable AISI 304 satinado	1.252,00 €	76

CÓDIGO	DESCRIPCIÓN	PRECIO (€)	PÁG.
13016.B	Inodoro monobloque acero inoxidable AISI 304 brillo con tapa ABS	1.450,00 €	76
13016.S	Inodoro monobloque acero inoxidable AISI 304 satinado con tapa ABS	1.350,00 €	76
13018.B	Inodoro suspendido acero inoxidable AISI 304	899,00 €	75
13018.S	Inodoro suspendido acero inoxidable AISI 304 satinado	859,00 €	75
13020	Placa turca acero inoxidable AISI 304	445,00 €	76
13021	Placa turca acero inoxidable AISI 304	287,50 €	76
13024.B	Lavamanos adaptado acero inoxidable AISI 304 brillo	1.100,00 €	82
13024.S	Lavamanos adaptado acero inoxidable AISI 304 satinado	1.022,00 €	82
13025.B	Lavamanos mural apoyo a suelo	273,00 €	85
13026.B	Lavamanos con pedestal	502,00 €	85
13027.B	Lavamanos mural suspendido	411,00 €	85
13028.B	Lavamanos para encastrar Ø 305 acero inoxidable brillo	48,00 €	81
13028.B.PLANA	Lavamanos para encastrar Ø 305 acero inoxidable brillo	50,00 €	81
13028.RB	Lavamanos para encastrar Ø 305 acero inoxidable brillo	50,10 €	81
13028.RB.PLANA	Lavamanos para encastrar Ø 305 acero inoxidable brillo	52,00 €	81
13028.RS	Lavamanos para encastrar Ø 305 acero inoxidable satinado	57,00 €	81
13028.RS.PLANA	Lavamanos para encastrar Ø 305 acero inoxidable satinado	57,00 €	81
13028.S	Lavamanos para encastrar Ø 305 acero inoxidable satinado	54,80 €	81
13028.S.PLANA	Lavamanos para encastrar Ø 305 acero inoxidable satinado	54,80 €	81
13029.B	Lavamanos para encastrar Ø 355 acero inoxidable brillo	49,00 €	81
13029.B.PLANA	Lavamanos para encastrar Ø 355 acero inoxidable brillo	51,00 €	81
13029.RB	Lavamanos para encastrar Ø 355 acero inoxidable brillo	51,10 €	81
13029.RB.PLANA	Lavamanos para encastrar Ø 355 acero inoxidable brillo	53,00 €	81
13029.RS	Lavamanos para encastrar Ø 355 acero inoxidable satinado	62,90 €	81
13029.RS.PLANA	Lavamanos para encastrar Ø 355 acero inoxidable satinado	62,90 €	81
13029.S	Lavamanos para encastrar Ø 355 acero inoxidable satinado	60,80 €	81
13029.S.PLANA	Lavamanos para encastrar Ø 355 acero inoxidable satinado	60,80 €	81
13030.B	Lavamanos para encastrar Ø 405 acero inoxidable brillo	51,60 €	81
13030.B.PLANA	Lavamanos para encastrar Ø 405 acero inoxidable brillo	53,50 €	81
13030.RB	Lavamanos para encastrar Ø 405 acero inoxidable brillo	53,80 €	81
13030.RB.PLANA	Lavamanos para encastrar Ø 405 acero inoxidable brillo	55,80 €	81
13030.RS	Lavamanos para encastrar Ø 405 acero inoxidable satinado	68,40 €	81
13030.RS.PLANA	Lavamanos para encastrar Ø 405 acero inoxidable satinado	68,40 €	81
13030.S	Lavamanos para encastrar Ø 405 acero inoxidable satinado	66,30 €	81
13030.S.PLANA	Lavamanos para encastrar Ø 405 acero inoxidable satinado	66,30 €	81
13033.S	Lavamanos mural abierto rectangular satinado	466,00 €	82
13036.A.S	Lavamanos mural abierto Ø 300 satinado	201,00 €	82
13036.AL.R.S	Lavamanos esquinero abierto Ø 300 satinado	191,00 €	82
13036.C.S	Lavamanos mural cónico Ø 300 satinado	308,00 €	83
13036.CLR.S	Lavamanos esquinero cónico Ø 300 satinado	308,00 €	83
13037.B	Lavamanos esquinero abierto Ø 230 brillo	210,00 €	82
13038.B	Lavamanos mural cuadrado Ø 230 brillo	267,00 €	82
13039.A.S	Lavamanos mural cuadrado Ø 300 satinado	255,00 €	82
13040.S	Lavamanos mural encastrado	671,00 €	83
13041.B	Lavamanos mural cuadrado Ø 230 brillo	328,00 €	82
13042.B	Lavamanos mural rectangular peto	492,00 €	82
13044	Lavamanos de pie un agua	492,00 €	84
13044.BAT	Lavamanos de pie grifo automático	1.143,00 €	84
13044.MINI	Lavamanos de pie un agua, modelo mini	556,00 €	84
13044.MOV	Lavamanos de pie un agua, modelo móvil y autónomo	1.545,00 €	84
13045	Lavamanos de pie dos aguas	519,00 €	84
13046	Lavamanos mural accionamiento rodilla pulsador un agua	399,00 €	83
13046.BAT	Lavamanos mural grifo automático	922,00 €	83
13047	Lavamanos mural accionamiento rodilla palanca un agua	851,00 €	83
13047.BAT	Lavamanos mural grifo automático	1.096,00 €	83
13050	Pata de acero inoxidable para lavamanos colectivo	41,10 €	86
13050.06.S	Lavamanos colectivo 600 mm	391,00 €	86
13050.06.SPS	Lavamanos colectivo 600 mm, sin peto trasero	371,00 €	86
13050.12.S	Lavamanos colectivo 1200 mm	505,00 €	86

CÓDIGO	DESCRIPCIÓN	PRECIO (€)	PÁG.
13050.12.SP.S	Lavamanos colectivo 1200 mm, sin peto trasero	505,00 €	86
13050.18.S	Lavamanos colectivo 1800 mm	635,00 €	86
13050.18.SP.S	Lavamanos colectivo 1800 mm, sin peto trasero	625,00 €	86
13050.24.S	Lavamanos colectivo 2400 mm	835,00 €	86
13050.24.SP.S	Lavamanos colectivo 2400 mm, sin peto trasero	825,00 €	86
13050.30.S	Lavamanos colectivo 3000 mm	1.082,00 €	86
13050.30.SP.S	Lavamanos colectivo 3000 mm, sin peto trasero	1.071,00 €	86
13050.C	Cartela lavamanos	41,10 €	86
13054	Plato ducha acero inoxidable 700 x 700 mm	478,00 €	79
13054.2	Plato ducha acero inoxidable 700 x 700 mm	217,00 €	79
13055	Plato ducha acero inoxidable 800 x 800 mm	536,00 €	79
13055.3	Plato ducha acero inoxidable 800 x 800 mm	433,00 €	79
13057	Plato ducha acero inoxidable 900 x 900 mm	618,00 €	79
13058.2	Bañera infantil acero inoxidable	854,00 €	79
13070.1.S	Encimera acero inoxidable 1 seno integrado	780,00 €	86
13070.2.S	Encimera acero inoxidable 2 senos integrados	1.091,00 €	86
13070.3.S	Encimera acero inoxidable 3 senos integrados	1.469,00 €	86
13071.1.S	Encimera acero inoxidable 1 seno sobrepuesto	637,00 €	86
13071.2.S	Encimera acero inoxidable 2 senos sobrepuestos	803,00 €	86
13071.3.S	Encimera acero inoxidable 3 senos sobrepuestos	1.038,00 €	86
13080.1.S	Encimera acero inoxidable 1 seno integrado	908,00 €	87
13080.2.S	Encimera acero inoxidable 2 senos integrados	1.294,00 €	87
13080.3.S	Encimera acero inoxidable 3 senos integrados	1.633,00 €	87
13081.1.S	Encimera acero inoxidable 1 seno sobrepuesto	748,00 €	87
13081.2.S	Encimera acero inoxidable 2 senos sobrepuestos	972,00 €	87
13081.3.S	Encimera acero inoxidable 3 senos sobrepuestos	1.151,00 €	87
13097.B	Lavamanos mural cuadrado Ø 230 brillo	457,00 €	83
13106	Valvula desagüe ABS	5,20 €	122
13111	Conexión desagüe para inodoro salida suelo	8,00 €	75
13113	Tapón embellecedor de acero inoxidable	4,10 €	133
13123.C	Equipo compacto acero inoxidable instalación trasmuro, posición centro	1.850,00 €	78
13123.L	Equipo compacto acero inoxidable instalación trasmuro, posición izquierda	1.850,00 €	78
13123.R	Equipo compacto acero inoxidable instalación trasmuro, posición derecha	1.850,00 €	78
13124.L	Equipo compacto acero inoxidable instalación adosada, posición izquierda	2.059,00 €	78
13124.R	Equipo compacto acero inoxidable instalación adosada, posición derecha	2.059,00 €	78
13133	Lavabo ergonómico suspendido fijo con cartelas de fijación	249,00 €	122
13133.KIT	Kit lavamanos con dos escuadras	447,80 €	122
13134	Lavabo ergonómico suspendido reclinable	444,00 €	122
13134.KIT	Kit lavamanos	642,80 €	122
13139	Sifón externo	13,40 €	122
13140	Tubo de desagüe flexible	28,20 €	122
13141	Inodoro - bidet ergonómico a suelo	273,00 €	121
13141.OPEN	Asiento ergonómico con tapa, para inodoro 13141	118,00 €	121
13142	Inodoro bidet ergonómico a suelo desagüe a suelo	228,00 €	121
13143	Inodoro bidet ergonómico a suelo desagüe a pared	228,00 €	121
13144	Asiento ergonómico con tapa para inodoros 13142 y 13143	79,60 €	121
13144.I	Asiento ergonómico con tapa para inodoro 13149	79,60 €	121
13145	Tapa de inodor infantil	79,60 €	121
13146	Inodoro infantil a suelo	355,00 €	121
13149	Monobloque ergonómico suspendido con cisterna	872,00 €	121
13151	Inodoro ergonómico a suelo.	650,00 €	121
13161	Asiento ergonómico con tapa para inodoro 13151	142,00 €	121
13181	Cisterna para inodoro	61,80 €	121
13182.B	Mando manual neumático de encastre para cisterna	110,00 €	121
13184.B	Mando manual neumático externo para cisterna	70,30 €	121
13191	Mezclador termostático mural, accionamiento palanca	382,00 €	121
13201.2	Plato de ducha antideslizante 800 x 800 mm	247,50 €	124

CÓDIGO	DESCRIPCIÓN	PRECIO (€)	PÁG.
13202.2	Plato de ducha antideslizante 900 x 900 mm	255,00 €	124
13206.2	Plato de ducha antideslizante 700 x 700 mm	255,00 €	124
13207.2	Plato de ducha antideslizante 800 x 1200 mm	333,00 €	124
14025	Papelera en ABS, cuadrada, con tapa y pedal, 23 l	26,20 €	106
14026	Papelera en ABS, cuadrada, con tapa y pedal, 9 l	20,80 €	106
14027	Papelera en ABS, rectangular, tapa basculante, 55 l	44,50 €	107
14071.S	Papelera gran capacidad con tapa 80 litros	373,00 €	103
14071.SC.S	Papelera gran capacidad sin tapa 80 litros	178,00 €	103
14073.S	Papelera reciclaje tres cubetas y tapa 150 l	734,00 €	103
14073.SC.S	Papelera reciclaje tres cubetas sin tapa 150 l	424,00 €	103
14075.B	Papelera acero inoxidable AISI 430 rectangular con tapa basculante 50 l	236,00 €	105
14075.SC.B	Papelera acero inoxidable AISI 430 rectangular sin tapa 50 litros	227,00 €	105
14076.B	Papelera acero inoxidable AISI 430 rectangular con tapa basculante 100 l	385,00 €	105
14076.SC.B	Papelera acero inoxidable AISI 430 rectangular sin tapa 100 litros	238,00 €	105
14077.B	Papelera acero inoxidable mural 23 l para colgar brillo	96,80 €	108
14077.S	Papelera acero inoxidable mural 23 l para colgar satinada	82,80 €	108
14077.W	Papelera mural en acero AISI 430 blanca	70,70 €	108
14078.B	Papelera acero inoxidable mural con tapa 23 l	157,00 €	108
14078.S	Papelera acero inoxidable mural con tapa 23 l	151,00 €	108
14078.W	Papelera acero pintado mural con tapa 23 l	111,00 €	108
14082	Papelera con asas	20,20 €	107
14096.B	Papelera acero inoxidable AISI 430 circular 12 l	44,30 €	107
14098	Papelera metálica mural	31,00 €	108
14098.B	Papelera acero inoxidable AISI 430 mural rectangular 12 l con asa	49,10 €	108
14114.B	Papelera acero inoxidable AISI 430 de 10 l	34,50 €	105
14116.B	Papelera acero inoxidable AISI 430 de 35 l con tapa basculante	71,40 €	105
14117.B	Papelera acero inoxidable AISI 430 de 71 l con tapa basculante	219,00 €	105
14118	Papelera metálica con tapa basculante 52 l	146,00 €	105
14122	Papelera cenicero metálica circular 43 l	65,40 €	107
14122.B	Papelera cenicero acero inoxidable 43 l con tapa	100,30 €	107
14124	Papelera cenicero metálica cuadrada 24 l	59,90 €	107
14124.B	Papelera cenicero metálica cuadrada 24 l	114,00 €	107
14150	Paraguero metálico	38,90 €	109
14150.B	Paraguero acero inoxidable AISI 430	81,40 €	109
14152	Paraguero metálico parte superior de aluminio	175,00 €	109
14159.S	Cenicero mural acero inoxidable satinado	71,30 €	65
14160.B	Cenicero mural acero inoxidable brillo	11,70 €	65
14161.S	Cenicero a suelo acero inoxidable satinado	84,50 €	65
14162.S	Cenicero a suelo acero inoxidable satinado	56,10 €	65
15001.1.S	Lavamanos quirúrgico mural acero inoxidable 1 usuario	1.949,00 €	87
15001.2.S	Lavamanos quirúrgico mural acero inoxidable 2 usuarios	2.645,00 €	87
15001.3.S	Lavamanos quirúrgico mural acero inoxidable 3 usuarios	3.930,00 €	87
15010.SG	Lavacañas encastrado acero inoxidable con un grifo de rosca	742,00 €	87
15010.SM	Lavacañas encastrado acero inoxidable con un grifo mezclador monomando	783,00 €	87
15010.ST	Lavacañas encastrado acero inoxidable con un grifo temporizado	762,00 €	87
15010.STM	Lavacañas encastrado acero inoxidable con un grifo mezclador temporizado	948,00 €	87
15025	Tapa inodoro de madera prensada	30,80 €	123
15028	Tapa inodoro de ABS color gris para WC 13012, 13013 y 13018	57,30 €	123
15029	Tapa inodoro de acero inoxidable para WC 13012, 13013 y 13018	184,00 €	123
15030	Tapa inodoro infantil madera color negro para inodoro 13014	181,00 €	76
15031	Tapa inodoro de madera para WC 13012, 13013 y 13018	211,00 €	123
15032	Asiento elevador para inodoro, sin tapa	54,10 €	123
15033	Asiento elevador para inodoro, con tapa	62,30 €	123
15034	Asiento elevador para inodoro, con asideros y sin tapa	166,00 €	123
15036	Asiento para inodoro, con apertura frontal ABS blanco	53,60 €	123
15037	Asiento para inodoro, con tapa y apertura frontal	53,50 €	123

CÓDIGO	DESCRIPCIÓN	PRECIO (€)	PÁG.
15038	Asiento elevador para inodoro, con tapa	335,00 €	123
15039	Asiento elevador para inodoro, con tapa	99,50 €	123
15041.S	Asiento abatible acero inoxidable apoyo pared	164,00 €	119
15042.MOV.B	Asiento acero inoxidable suspendido amovible con respaldo, acabado brillo	303,00 €	119
15042.MOV.N	Asiento SERIE NYLON suspendido amovible con respaldo	400,00 €	116
15042.MOV.S	Asiento acero inoxidable suspendido amovible con respaldo, acabado satinado	297,00 €	119
15042.MOV.W	Asiento acero inoxidable suspendido amovible con respaldo, acabado blanco	303,00 €	119
15042.N	Asiento abatible mural SERIE NYLON	418,00 €	116
15043.N	Asiento para bañera SERIE NYLON	425,00 €	119
15044.N	Taburete para baño aluminio-nylon	144,00 €	119
15045.B	Asiento acero inoxidable apoyo suelo brillo	221,00 €	119
15045.N	Taburete para baño aluminio-nylon	169,00 €	119
15045.S	Asiento acero inoxidable AISI 304 apoyo suelo satinado	195,00 €	119
15045.W	Asiento acero inoxidable apoyo suelo blanco	232,00 €	119
15046.B	Asiento abatible acero inoxidable AISI 304 apoyo pared brillo	205,00 €	119
15046.S	Asiento abatible acero inoxidable AISI 304 apoyo pared satinado	178,00 €	119
15046.W	Asiento abatible acero inoxidable AISI 304 apoyo pared blanco	195,00 €	119
15047.60.N	Barra fija SERIE NYLON tres ptos 60 cm reversible	189,00 €	117
15047.80.N	Barra fija SERIE NYLON tres puntos 80 cm reversible	184,00 €	117
15047.B	Barra fija acero inoxidable AISI 304 tres puntos anclaje pared brillo	135,00 €	114
15047.S	Barra fija acero inoxidable AISI 304 tres puntos anclaje pared satinado	144,00 €	114
15047.W	Barra fija acero inoxidable AISI 304 tres puntos anclaje pared blanco	155,00 €	114
15048.B	Barra fija acero inoxidable AISI 304 tres puntos anclaje pared brillo	135,00 €	114
15048.S	Barra fija acero inoxidable AISI 304 tres puntos anclaje pared satinado	144,00 €	114
15048.W	Barra fija acero inoxidable AISI 304 tres puntos anclaje pared blanco	155,00 €	114
15049.B	Barra fija ducha acero inoxidable AISI 304, 3 puntos anclaje pared	172,00 €	115
15049.N	Barra fija ducha SERIE NYLON	215,00 €	116
15049.S	Barra fija ducha acero inoxidable AISI 304, 3 puntos anclaje pared	164,00 €	115
15049.W	Barra fija ducha acero inoxidable AISI 304, 3 puntos anclaje pared	177,00 €	115
15050.B	Barra fija ducha acero inoxidable AISI 304, 3 puntos anclaje pared	172,00 €	115
15050.N	Barra fija ducha SERIE NYLON	215,00 €	116
15050.S	Barra fija ducha acero inoxidable AISI 304, 3 puntos anclaje pared	164,00 €	115
15050.W	Barra fija ducha acero inoxidable AISI 304, 3 puntos anclaje pared	177,00 €	115
15051.60.B	Barra abatible acero inoxidable AISI 304, 60 cm brillo	134,00 €	113
15051.60.N	Barra abatible SERIE NYLON 60 cm	274,00 €	117
15051.60.S	Barra abatible acero inoxidable AISI 304, 60 cm satinado	117,50 €	113
15051.60.W	Barra abatible acero inoxidable AISI 304, 60 cm blanco	109,00 €	113
15051.80.B	Barra abatible acero inoxidable AISI 304, 80 cm brillo	133,50 €	113
15051.80.N	Barra abatible SERIE NYLON 80 cm	260,00 €	117
15051.80.S	Barra abatible acero inoxidable AISI 304, 80 cm satinado	122,50 €	113
15051.80.W	Barra abatible acero inoxidable AISI 304, 80 cm blanco	118,00 €	113
15051.85.B	Barra abatible acero inoxidable AISI 304, 85 cm brillo	149,00 €	113
15051.85.S	Barra abatible acero inoxidable AISI 304, 85 cm satinado	139,00 €	113
15051.85.W	Barra abatible acero inoxidable AISI 304, 85 cm blanca	129,00 €	113
15051.SP:80.B	Barra abatible acero inoxidable AISI 304, 80 cm brillo sin portarrollos	134,00 €	113
15051.SP:80.S	Barra abatible acero inoxidable AISI 304, 80 cm satinado sin portarrollos	123,00 €	113
15051.SP:80.W	Barra abatible acero inoxidable AISI 304, 80 cm blanco sin portarrollos	118,00 €	113
15052.B	Barra fija acero inoxidable AISI 304 ducha brillo	103,00 €	115
15052.N	Barra fija ducha SERIE NYLON	151,00 €	116
15052.S	Barra fija acero inoxidable AISI 304 ducha satinado	87,50 €	115

CÓDIGO	DESCRIPCIÓN	PRECIO (€)	PÁG.
15052.W	Barra fija acero inoxidable AISI 304 ducha blanco	105,00 €	115
15054.100.B	Barra fija acero inoxidable AISI 304, 100 cm brillo	93,10 €	112
15054.100.S	Barra fija acero inoxidable AISI 304, 100 cm satinado	85,70 €	112
15054.100.W	Barra fija acero inoxidable AISI 304, 100 cm blanco	83,00 €	112
15054.120.B	Barra fija acero inoxidable AISI 304, 120 cm brillo	98,90 €	112
15054.120.S	Barra fija acero inoxidable AISI 304, 120 cm satinado	79,30 €	112
15054.120.W	Barra fija acero inoxidable AISI 304, 120 cm blanco	88,80 €	112
15054.30.B	Barra fija acero inoxidable AISI 304, 30 cm brillo	33,50 €	112
15054.30.N	Barra fija SERIE NYLON 30 cm	55,30 €	117
15054.30.S	Barra fija acero inoxidable AISI 304, 30 cm satinado	28,50 €	112
15054.30.W	Barra fija acero inoxidable AISI 304, 30 cm blanco	34,00 €	112
15054.40.N	Barra fija SERIE NYLON 40 cm	60,80 €	117
15054.45.B	Barra fija acero inoxidable AISI 304, 45 cm brillo	34,50 €	112
15054.45.S	Barra fija acero inoxidable AISI 304, 45 cm satinado	29,50 €	112
15054.45.W	Barra fija acero inoxidable AISI 304, 45 cm blanco	36,10 €	112
15054.50.N	Barra fija recta SERIE NYLON 50 cm	64,70 €	117
15054.60.B	Barra fija acero inoxidable AISI 304, 60 cm brillo	41,50 €	112
15054.60.N	Barra fija SERIE NYLON 60 cm	72,10 €	117
15054.60.S	Barra fija acero inoxidable AISI 304, 60 cm satinado	36,50 €	112
15054.60.W	Barra fija acero inoxidable AISI 304, 60 cm blanco	42,20 €	112
15054.80.B	Barra fija acero inoxidable AISI 304, 80 cm brillo	45,00 €	112
15054.80.N	Barra fija SERIE NYLON 80 cm	81,60 €	117
15054.80.S	Barra fija acero inoxidable AISI 304, 80 cm satinado	38,00 €	112
15054.80.W	Barra fija acero inoxidable AISI 304, 80 cm blanco	46,40 €	112
15060.B	Barra fija acero inoxidable AISI 304, 90° ducha brillo	91,50 €	115
15060.S	Barra fija acero inoxidable AISI 304, 90° ducha satinado	83,50 €	115
15060.W	Barra fija acero inoxidable AISI 304, 90° ducha blanco	103,00 €	115
15062.B	Barra abatible acero inoxidable con apoyo suelo brillo	164,00 €	113
15062.S	Barra abatible acero inoxidable AISI 304 con apoyo suelo satinado	137,00 €	113
15062.W	Barra abatible acero inoxidable AISI 304 con apoyo suelo blanco	164,00 €	113
15064.B	Barra abatible acero inoxidable AISI 304 anclaje a suelo brillo	247,00 €	113
15064.N	Barra abatible SERIE NYLON anclaje suelo	433,00 €	117
15064.S	Barra abatible ducha acero inoxidable AISI 304 anclaje suelo satinado	232,00 €	113
15064.W	Barra abatible ducha acero inoxidable AISI 304 anclaje suelo blanco	247,00 €	113
15065.S	Asiento abatible ducha acero inoxidable AISI 304 con tabla fenólica	174,00 €	119
15066.S	Asiento abatible ducha acero inoxidable AISI 304 con asiento acolchado	238,00 €	119
15067.2	Asiento abatible ducha ABS	83,20 €	119
15068.B	Barra fija acero inoxidable AISI 304, 135° brillo	68,60 €	115
15068.S	Barra fija acero inoxidable AISI 304, 135° satinado	62,50 €	115
15068.W	Barra fija acero inoxidable AISI 304, 135° blanco	89,40 €	115
15069.B	Barra fija acero inoxidable AISI 304, 60° brillo	92,70 €	115
15069.S	Barra fija acero inoxidable 60° satinado	84,50 €	115
15069.W	Barra fija acero inoxidable 60° blanco	89,60 €	115
15158.B	Barra fija acero inoxidable 90° ducha acabado brillo	93,50 €	115
15158.N	Barra fija SERIE NYLON ducha	146,00 €	116
15158.S	Barra fija acero inoxidable 90° ducha acabado satinado	89,00 €	115
15158.W	Barra fija acero inoxidable 90° ducha acabado blanco	154,00 €	115
15159.B	Barra fija acero inoxidable 90° ducha acabado brillo	93,50 €	115
15159.N	Barra fija SERIE NYLON ducha	146,00 €	116
15159.S	Barra fija acero inoxidable 90° ducha acabado satinado	89,00 €	115
15159.W	Barra fija acero inoxidable 90° ducha acabado blanco	154,00 €	115
15198.B	Barra fija acero inoxidable pared suelo brillo	111,00 €	114
15198.S	Barra fija acero inoxidable pared suelo satinado	79,00 €	114
15198.W	Barra fija acero inoxidable pared suelo blanco	81,00 €	114
15203.B	Barra fija acero inoxidable tres anclajes pared suelo, acabado brillo	169,00 €	114
15203.N	Barra fija SERIE NYLON anclajes pared suelo, reversible	197,00 €	116

CÓDIGO	DESCRIPCIÓN	PRECIO (€)	PÁG.
15203.S	Barra fija acero inoxidable tres anclajes pared suelo, acabado satinado	150,00 €	114
15203.W	Barra fija acero inoxidable tres anclajes pared suelo, acabado blanco	154,00 €	114
15204.B	Barra fija acero inoxidable tres anclajes pared suelo, acabado brillo	169,00 €	114
15204.S	Barra fija acero inoxidable tres anclajes pared suelo, acabado satinado	150,00 €	114
15204.W	Barra fija acero inoxidable tres anclajes pared suelo, acabado blanco	154,00 €	114
15206.B	Barra abatible acero inoxidable 80 cm con apoyo suelo brillo	247,00 €	113
15206.N	Barra abatible SERIE NYLON 80 cm con apoyo a suelo	476,00 €	117
15206.S	Barra abatible acero inoxidable 80 cm apoyo suelo satinado	237,00 €	113
15206.W	Barra abatible acero inoxidable 80 cm apoyo suelo blanco	247,00 €	113
15209	SopORTE rociador ducha en ABS blanco	11,50 €	116
15209.B	SopORTE rociador ducha en ABS cromado	20,80 €	115
15210	Placa anticonductiva rectangular barra abatible	5,90 €	119
15211	Placa anticonductiva triangular para barra fija	3,20 €	119
15213	Placa anticonductiva para barra 15064	3,20 €	119
15220	Placa anticonductiva rectangular para asiento	3,20 €	119
15300.30.N	Pasamanos de apoyo fijo tramo recto 30 cm aluminio-nylon	8,00 €	125
15300.40.N	Pasamanos de apoyo fijo tramo recto 40 cm aluminio-nylon	10,70 €	125
15300.50.N	Pasamanos de apoyo fijo tramo recto 50 cm aluminio-nylon	13,20 €	125
15300.60.N	Pasamanos de apoyo fijo tramo recto 60 cm aluminio-nylon	16,10 €	125
15300.90.N	Pasamanos de apoyo fijo tramo recto 90 cm aluminio-nylon	24,80 €	125
15301.N	Codo para giros en pasamanos aluminio-nylon	23,10 €	125
15302.N	Anclaje extremo para giros en pasamanos aluminio-nylon	24,30 €	125
15303.N	Anclaje intermedio en T para giros en pasamanos aluminio-nylon	34,80 €	125
15304.N	Anclaje intermedio en L para giros en pasamanos aluminio-nylon	43,80 €	125
15401	Pasamanos protector de aluminio cubierto de PVC	38,10 €	125
15402	Pasamanos protector de aluminio cubierto de PVC	38,10 €	125
15403	Pasamanos protector de aluminio cubierto de PVC	38,10 €	125
15404	Codo para pasamanos con protector de 140 mm	4,10 €	125
15405	Elemento sujeción para pasamanos de 140 mm	2,16 €	125
15406	Protector muro de aluminio cubierto de PVC	26,10 €	125
15407	Terminación protector muro de 102 mm	3,30 €	125
15408	Protector muro de aluminio cubierto de PVC	35,00 €	125
15409	Terminación protector muro de 152 mm	4,00 €	125
15410	Protector esquina de aluminio cubierto PVC - 90°	14,80 €	125
15411	Terminación protección esquina 90°	1,65 €	125
15412	Protector esquina de aluminio cubierto PVC - 135°	34,00 €	125
15413	Terminación protección esquina 135°	4,20 €	125
16302.B	Toallero 600 mm	21,60 €	57
16303.B	Toallero 600 mm	21,70 €	57
16304.B	Aro para toallas	12,60 €	57
16305.B	Percha	7,90 €	57
16306.B	Percha doble	8,50 €	57
16307.B	Jabonera	10,60 €	57
16309.B	Repisa de utilidad	22,00 €	57
16310.B	Dispensador de papel higiénico	11,40 €	57
16350.B	Serie BRASS - Portarrollos reserva latón cromado	17,48 €	59
16351.B	Serie BRASS - Barra recta 520 mm tubo 20 mm latón cromado	32,31 €	58
16352.B	Serie BRASS - Barra recta 300 mm tubo 25 mm latón cromado	26,60 €	58
16354.B	Serie BRASS - Asidero angular latón cromado	43,20 €	58
16355.B	Serie BRASS - Asidero angular con jabonera latón cromado	54,10 €	58
16356.B	Serie BRASS - Vaso cepillo dientes latón cromado	23,30 €	59
16357.B	Serie BRASS - Toallero aro grande latón cromado	26,35 €	58
16358.B	Serie BRASS - Repisa toallas con barra inferior latón cromado	92,98 €	59
16359.B	Serie BRASS - Percha individual latón cromado	16,15 €	59
16360.B	Serie BRASS - Percha latón cromado	22,00 €	59
16361.B	Serie BRASS - Portarrollos latón cromado	35,51 €	59

CÓDIGO	DESCRIPCIÓN	PRECIO (€)	PÁG.
16362.B	Serie BRASS - Jabonera de disco latón cromado	29,90 €	58
16401.B	Serie HOTEL - Toallero 450 mm Zamac	15,10 €	66
16402.B	Serie HOTEL - Toallero 600 mm Zamac	16,10 €	66
16404.B	Serie HOTEL - Toallero doble 450 mm Zamac	35,20 €	66
16405.B	Serie HOTEL - Toallero doble 600 mm Zamac	27,40 €	66
16406.B	Serie HOTEL - Repisa toallero Zamac	48,50 €	67
16407.B	Serie HOTEL - Toallero aro circular Zamac	8,49 €	66
16408.B	Serie HOTEL - Toallero doble Zamac	22,90 €	66
16409.B	Serie HOTEL - Percha brillo Zamac	5,60 €	67
16410.B	Serie HOTEL - Posavasos Zamac	11,60 €	66
16411.B	Serie HOTEL - Portarrollos reserva Zamac	22,00 €	67
16412.B	Serie HOTEL - Jabonera Zamac	8,60 €	67
16413.B	Serie HOTEL - Jabonera vidrio Zamac	11,20 €	67
16415.B	Serie HOTEL - Repisa de utilidad Zamac	22,40 €	66
16416.B	Serie HOTEL - Dispensador de papel higiénico Zamac	14,40 €	67
16417.B	Serie HOTEL - Dispensador de papel higiénico Zamac	15,00 €	67
16418.B	Serie HOTEL - Escobillero con soporte Zamac	20,00 €	67
16419.B	Serie HOTEL - Percha doble Zamac	6,90 €	67
16500.B	Serie LINE - Portarrollos Zamac brillo	19,50 €	69
16500.S	Serie LINE - Portarrollos Zamac satinado	27,20 €	69
16500.W	Serie LINE - Portarrollos Zamac blanco	16,30 €	69
16501.B	Serie LINE - Toallero 450 mm Zamac brillo	25,00 €	68
16501.S	Serie LINE - Toallero 450 mm Zamac satinado	29,10 €	68
16501.W	Serie LINE - Toallero 450 mm Zamac blanco	18,20 €	68
16502.B	Serie LINE - Toallero 600 mm Zamac brillo	25,50 €	68
16502.S	Serie LINE - Toallero 600 mm Zamac satinado	29,80 €	68
16502.W	Serie LINE - Toallero 600 mm Zamac blanco	24,20 €	68
16504.B	Serie LINE - Toallero aro rectangular Zamac brillo	26,90 €	68
16504.S	Serie LINE - Toallero aro rectangular Zamac satinado	26,10 €	68
16504.W	Serie LINE - Toallero aro rectangular Zamac blanco	19,20 €	68
16505.B	Serie LINE - Dispensador papel higiénico reserva Zamac brillo	17,80 €	69
16505.S	Serie LINE - Dispensador papel higiénico reserva Zamac satinado	21,60 €	69
16505.W	Serie LINE - Dispensador papel higiénico reserva Zamac blanco	19,10 €	69
16506.B	Serie LINE - Percha acabado Zamac brillo	9,90 €	69
16506.S	Serie LINE - Percha acabado Zamac satinado	10,60 €	69
16506.W	Serie LINE - Percha acabado Zamac blanco	8,30 €	69
16507.B	Serie LINE - Perchero de cuatro perchas Zamac brillo	15,60 €	69
16507.S	Serie LINE - Perchero de cuatro perchas Zamac satinado	17,50 €	69
16507.W	Serie LINE - Perchero de cuatro perchas Zamac blanco	16,50 €	69
16508.B	Serie LINE - Perchero de siete perchas Zamac brillo	53,50 €	69
16508.S	Serie LINE - Perchero de siete perchas Zamac satinado	53,50 €	69
16508.W	Serie LINE - Perchero de siete perchas Zamac blanco	62,00 €	69
16509.B	Serie LINE - Toallero doble 450 mm Zamac brillo	40,40 €	68
16509.S	Serie LINE - Toallero doble 450 mm Zamac satinado	47,50 €	68
16509.W	Serie LINE - Toallero doble 450 mm Zamac blanco	33,00 €	68
16510.B	Serie LINE - Toallero doble 600 mm brillo	39,60 €	68
16510.S	Serie LINE - Toallero doble 600 mm satinado	42,00 €	68
16510.W	Serie LINE - Toallero doble 600 mm blanco	39,60 €	68
16515.B	Serie LINE - Repisa de utilidad brillo	31,20 €	68
16515.S	Serie LINE - Repisa de utilidad satinado	31,30 €	68
16515.W	Serie LINE - Repisa de utilidad blanco	29,00 €	68
16518.B	Serie LINE - Escobillero brillo	33,50 €	69
16518.S	Serie LINE - Escobillero satinado	36,70 €	69
16518.W	Serie LINE - Escobillero blanco	27,30 €	69
16519.B	Serie LINE - Reserva brillo	28,30 €	69
16519.S	Serie LINE - Reserva satinado	29,30 €	69
16519.W	Serie LINE - Reserva blanco	26,30 €	69
16710.S	Pictograma acero inoxidable 316 símbolo caballeros NORMBAU	57,90 €	71
16711.S	Pictograma acero inoxidable AISI 316 símbolo señoras NORMBAU	57,90 €	71

CÓDIGO	DESCRIPCIÓN	PRECIO (€)	PÁG.
16712.S	Pictograma acero inoxidable 316 símbolo adaptado NORMBAU	57,90 €	71
16720.S	Pictograma acero inoxidable AISI 316 símbolo señoras	24,70 €	71
16721.S	Pictograma acero inoxidable 316 símbolo caballeros	24,70 €	71
16722.S	Pictograma acero inoxidable 316 símbolo aseo unisex	24,70 €	71
16723.S	Pictograma acero inoxidable AISI 304 símbolo BABY	24,70 €	71
16724.S	Pictograma acero inoxidable 304 símbolo minusvalía	24,70 €	71
16725.S	Pictograma acero inoxidable AISI 304 símbolo ducha	26,80 €	71
16726.S	Pictograma acero inoxidable 304 símbolo botiquín, enfermería	24,70 €	71
16727.S	Pictograma acero inoxidable AISI 304 símbolo comedor	24,70 €	71
16728.S	Pictograma acero inoxidable 304 símbolo información	24,70 €	71
16729.S	Pictograma acero inoxidable AISI 304 símbolo flecha	24,70 €	71
16730.S	Pictograma acero inoxidable AISI 304 símbolo prohibido fumar	24,70 €	71
16731.S	Pictograma acero inoxidable AISI 304 símbolo prohibido el paso	24,70 €	71
16732.S	Pictograma acero inoxidable 304 símbolo prohibido animales	24,70 €	71
16733.S	Pictograma acero inoxidable AISI 304 símbolo prohibido móviles	26,80 €	71
16734.S	Pictograma acero inoxidable AISI 304 símbolo prohibido el paso	24,70 €	71
16804.S	Serie ROMA - Dispensador de papel higiénico doble	51,50 €	62
16805.S	Serie ROMA - Dispensador de papel higiénico	43,30 €	62
16807.S	Serie ROMA - Percha triple acero inoxidable	68,00 €	63
16820.S	Serie ROMA - Toallero 60 cm satinado	16,90 €	62
16821.S	Serie ROMA - Percha satinado	11,70 €	63
16822.S	Serie ROMA - Toallero desde 60 cm satinado	60,20 €	63
16823.S	Serie ROMA - Jabonera satinado	30,30 €	62
16824.S	Serie ROMA - Repisa de 48 cm satinado	31,60 €	62
16825.S	Serie ROMA - Escobillero satinado	31,80 €	63
16826.S	Serie ROMA - Dispensador papel higiénico satinado	16,20 €	63
16827.S	Serie ROMA - Toallero de aro satinado	14,50 €	62
16850.S	Serie NIZA - Toallero 650 mm satinado	23,80 €	60
16851.S	Serie NIZA - Percha satinado	12,80 €	61
16852.S	Serie NIZA - Percha doble satinado	13,60 €	61
16853.S	Serie NIZA - Toallero doble 650 mm satinado	60,60 €	61
16854.S	Serie NIZA - Toallero 650 mm satinado	57,60 €	61
16855.S	Serie NIZA - Jabonera	18,20 €	60
16856.S	Serie NIZA - Repisa de utilidad satinada	29,90 €	60
16857.S	Serie NIZA - Escobillero satinado	24,80 €	61
16858.S	Serie NIZA - Disp. papel higiénico/reserva satinado	18,70 €	61
16859.S	Serie NIZA - Portarrollos satinado	16,20 €	61
16860.S	Serie NIZA - Toallero de aro satinado	16,40 €	60
16861.S	Serie NIZA - Posavasos satinado	19,20 €	61
17030	Ambientador de aire recargable	52,30 €	145
17050	Ambientador de aire recargable	19,70 €	145
17051	Ambientador de aire recargable	20,60 €	145
17054.A.2	Aparato mata insectos carcasa aluminio	88,40 €	145
17054.I	Aparato mata insectos carcasa acero inoxidable	161,00 €	145
17055.A.2	Aparato mata insectos carcasa aluminio	107,00 €	145
17055.I.2	Aparato mata insectos carcasa acero inoxidable	165,00 €	145
17057.I	Aparato mata insectos carcasa acero inoxidable	422,00 €	145
17060.2	Aparato mata insectos lámina adherente	111,00 €	145
17100.B	Bacteriostático carcasa ABS cromado	123,00 €	145
17100.W	Bacteriostático carcasa ABS blanco	94,60 €	145
19086	Lavaojos de emergencia mural vaso PP	373,00 €	128
19087	Lavaojos de emergencia mural vaso acero inoxidable	659,00 €	128
19088	Lavaojos de emergencia sobre pedestal vaso PP	389,00 €	128
19089	Lavaojos de emergencia sobre pedestal vaso acero inoxidable	721,00 €	128

CÓDIGO	DESCRIPCIÓN	PRECIO (€)	PÁG.
19094	Ducha y Lava-ojos de emergencia vaso PP	795,00 €	128
19095	Ducha y Lava-ojos de emergencia vaso acero inoxidable	1.463,00 €	128
19096	Ducha y Lava-ojos de emergencia triple mando vaso PP	875,00 €	129
19097	Ducha y Lava-ojos de emergencia triple mando vaso acero inoxidable	1.504,00 €	129
19098	Ducha de emergencia sobre pedestal manual vaso PP	527,00 €	129
19099	Ducha de emergencia sobre pedestal manual vaso acero inoxidable	873,00 €	129
19160	Ducha de emergencia vertical manual vaso PP	222,00 €	129
19161	Ducha de emergencia vertical manual vaso acero inoxidable	659,00 €	129
19164	Ducha de emergencia horizontal manual vaso PP	243,00 €	129
19165	Ducha de emergencia horizontal manual vaso acero inoxidable	700,00 €	129
19212	Lavaojos de emergencia sobre pedestal doble mando vaso PP	569,00 €	128
19213	Lavaojos de emergencia sobre pedestal doble mando vaso acero inoxidable	783,00 €	128
TR1100	Tasa de reciclaje secamanos CYCLON versión pulsador	0,32 €	11
TR1101	Tasa de reciclaje secamanos CYCLON versión sensor	0,32 €	11
TR1151	Tasa de reciclaje secamanos WINDFLOW	0,43 €	9
TR1250	Tasa de reciclaje secamanos KAI versión sensor	0,20 €	17
TR1251	Tasa de reciclaje secamanos KAI versión sensor	0,20 €	17
TR1300	Tasa de reciclaje secamanos JET	0,89 €	24
TR1303	Tasa de reciclaje secamanos V-JET	0,56 €	23
TR1304	Tasa de reciclaje secamanos VELTIA	0,56 €	22
TR1400	Tasa de reciclaje secamanos BORA versión ABS	0,18 €	21
TR1401	Tasa de reciclaje secamanos BORA versión acero y acero inoxidable	0,18 €	21
TR1451	Tasa de reciclaje secamanos BIGFLOW versión acero y acero inoxidable	0,19 €	19
TR1461	Tasa de reciclaje secamanos BIGFLOW versión ABS	0,15 €	19
TR1600	Tasa de reciclaje secamanos THIN	0,41 €	13
TR1851	Tasa de reciclaje secamanos FUGA versión acero y acero inoxidable	0,29 €	15
TR1861	Tasa de reciclaje secamanos FUGA versión ABS	0,21 €	15
TR2055	Tasa de reciclaje secador de cabello 02055	0,05 €	32
TR2056	Tasa de reciclaje secador de cabello 02056	0,05 €	32
TR2057	Tasa de reciclaje secador de cabello 02057	0,05 €	32
TR2059	Tasa de reciclaje secador de cabello 02059	0,05 €	32
TR2062	Tasa de reciclaje secador de cabello 02062	0,24 €	32
TR2100	Tasa de reciclaje secador de cabello MANGO	0,35 €	31
TR2200	Tasa de reciclaje secador de cabello ZONDA	0,35 €	30
TR10002	Tasa reciclaje fuente 10002	0,48 €	132
TR10004	Tasa reciclaje fuentes 10004.F y 10004.S	0,48 €	132
TR10080	Tasa reciclaje fuente 10080	0,48 €	132
TR17030	Tasa de reciclaje ambientador 17030	0,02 €	145
TR17050	Tasa de reciclaje ambientador 17050	0,03 €	145
TR17051	Tasa de reciclaje ambientador 17051	0,02 €	145
TR17054	Tasa de reciclaje mata-insectos 17054.A.2 y 17054.I	0,21 €	145
TR17055	Tasa de reciclaje mata-insectos 17055.A.2 y 17055.I.2	0,21 €	145
TR17056	Tasa de reciclaje mata-insectos 17056.A.2 y 17056.I.2	0,21 €	145
TR17057	Tasa de reciclaje mata-insectos 17057	0,21 €	145
TR17060.2	Tasa de reciclaje mata-insectos 17060.2	0,12 €	145
TR17100	Tasa reciclaje bacteriostáticos 17100.B y 17100.W	0,01 €	145

**Comprometidos con el medioambiente.
Empresa adherida a:**



Certificado de empresa:

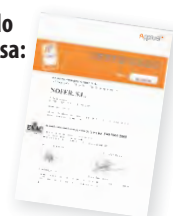



NOFEM®

